

Uputstvo za upotrebu
MAŠINA ZA PRANJE VEŠA XWC 61051

Sadržaj

Instalacija, 2-3

Skidanje ambalaže i nivelisanje
Povezivanje struje i vode
Prvi program pranja
Tehnički podaci

Čišćenje i održavanje mašine, 4

Isključivanje dotoka vode ili struje
Čišćenje mašine za pranje veša
Čišćenje posude za deterdžent
Kontrola vrata i bubnja
Čišćenje pumpe
Kontrola gumenog creva za dovod vode

Mere opreza i saveti, 5

Opšti bezbednosni saveti
Sistem raspoređivanja veša unutar bubnja
Odlaganje ambalaže

Opis mašine za pranje veša i puštanje u rad, 6-7

Komandna tabla
Lampice
Puštanje mašine u rad

Programi pranja, 8

Push&Wash
Tabela sa programima pranja

Personalizacija programa, 9

Podešavanje temperature
Podešavanje broja obrtaja centrifuge
Dodatne opcije pranja

Deterdžent i veš, 10

Posuda za deterdžent
Program za izbeljivanje
Pripremanje veša za pranje
Specijalni programi pranja

Rešavanje problema, 11

Servis, 12

Instalacija

!Čuvajte ovo uputstvo za upotrebu, kako biste u njemu mogli proveriti stvari koje vas zanimaju. Ukoliko prodate ili preselite uređaj, vodite računa o tome da ovo uputstvo ode zajedno s mašinom, kako bi se novi vlasnici informisali o tome kako rukovati njome.

!Pažljivo pročitajte uputstva: ovde su važne informacije o instalaciji, korišćenju i bezbednosti.

Skidanje ambalaže i nivelisanje

Skidanje ambalaže

1. Skinite ambalažu s mašine.
2. Proverite da li je oštećena u toku transporta. Ukoliko jeste, ne instalirajte je i kontaktirajte svog prodavca.
3. Uklonite 4 zaštitna šrafa koja su stavljena zbog transporta i gumeni umetak koji se nalazi na zadnjem delu mašine (*pogledati sliku*).
4. Zatvorite otvore koristeći plastične čepove koje ste dobili s mašinom.
5. Čuvajte sve delove: biće vam ponovo potrebni ukoliko budete morali mašinu da preselite na drugu lokaciju a da se ona u toku transporta ne bi oštetila.

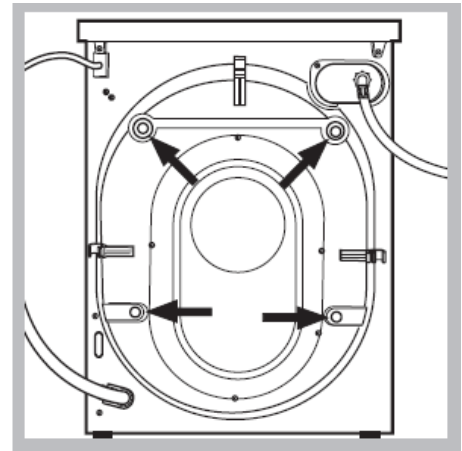

!Ambalaža u koju je mašina bila upakovana nije igračka za decu.

Nivelisanje

1. Instalirajte mašinu za pranje veša na čvrstu i ravnu površinu, tako da se ne naslanja na zid ili drugi nameštaj.
2. Ukoliko pod nije savršeno iznivelisan, svaku nepravilnost možete ispraviti tako što ćete stegnuti ili popustiti prednje nožice koje mogu da se podešavaju (*pogledati sliku*); nagib meren u odnosu na gornju ploču mašine, ne sme preći 2°.

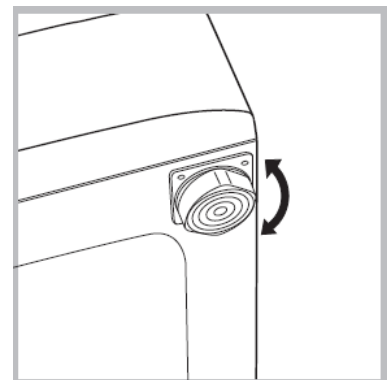

Ispravno nivelisanje vaše mašine doprinosi njenoj stabilnosti i na taj način se izbegavaju vibracije, buka i pomeranje u toku rada.

Ukoliko je postavljena na tepih, podesite nogice na taj način da ostane dovoljno prostora za ventilaciju ispod mašine.

Povezivanje struje i vode

Povezivanje creva za snabdevanje vodom

1. Povežite crevo za snabdevanje vodom tako što ćete ga zašrafiti na slavinu za hladnu vodu. Koristite spoj s navojem $\frac{3}{4}$ gas (vidi sliku). Pre povezivanja creva, pustite vodu da teče sve dok ne bude potpuno čista.
2. Povežite crevo za snabdevanje vodom na mašinu, tako što ćete ga zašrafiti na ulaz za hladnu vodu na zadnjoj strani mašine gore desno (vidi sliku).
3. Vodite računa o tome da crevo nije pritisnuto ili savijeno.

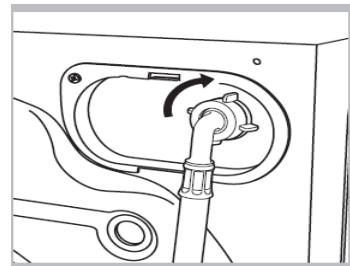
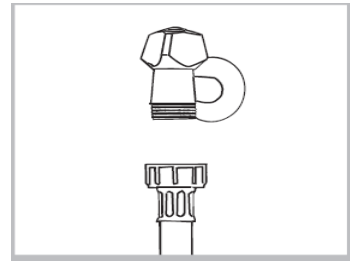

!Pritisak vode u slavini mora biti u okviru vrednosti koje su naznačene na tablici s Tehničkim karakteristikama (u produžetku).

!Ukoliko crevo za dotok vode nije dovoljno dugačko, pozovite specijalizovanu radnju ili ovlašćenog servisera.

!Nemojte instalirati već korišćena creva za vodu.

!Uvek koristite novo crevo koje ste dobili s mašinom.

Povezivanje creva za izbacivanje vode

Povežite crevo za izbacivanje vode na odvodni kanal ili na zidni odvod koji mora biti između 65 i 100 cm od poda. Vodite računa pri tome da se crevo ne savija.

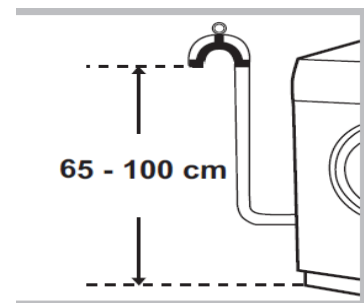

Kao alternativu, možete ga staviti na ivicu lavaboa ili kade i učvrstiti vođicom koju ste dobili sa mašinom (vidi sliku). Slobodni kraj creva ne sme biti pod vodom.

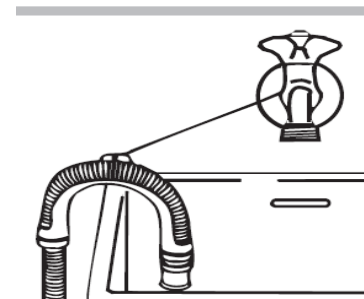

!Ne preporučujemo korišćenje produžetaka za crevo; ukoliko je to zaista neophodno, produžetak mora biti istog prečnika kao i originalno crevo i ne sme preći 150 cm u dužini.

Povezivanje struje

Pre nego što povežete uređaj na struju, proverite sledeće:

- da li utičnica ima uzemljenje koje je u skladu sa važećim normama;

MAŠINA ZA PRANJE VEŠA XWC 61051

- da li je utičnica u stanju da podnese maksimalnu snagu uređaja koja je navedena na tablici s Tehničkim karakteristikama (*u produžetku*);
- da li je napon napajanja u okviru vrednosti koje su navedene na tablici s Tehničkim karakteristikama (*u produžetku*);
- da li utičnica odgovara utikaču mašine za pranje veša. Ukoliko ne odgovara, zamenite utičnicu ili utikač.

!Mašina za pranje veša ne treba da se instalira na otvorenom, čak ni ukoliko prostor ima nadstrešnicu. Može biti veoma opasno ukoliko je uređaj izložen kiši ili oluji.

!Kada instalirate mašinu vodite računa o tome da je postavite blizu utičnice.

!Nemojte koristiti produžne kablove ili višestruke utičnice.

!Kabl za dovod struje ne sme nikada biti presavijen ili pritisnut.

!Kabl za dovod struje može zameniti jedino ovlašćeni serviser.

Upozorenje! Proizvođač se odriče svake odgovornosti ukoliko se ove norme ne poštuju.

Prvi program pranja

Posle instalacije a pre prvog korišćenja, obavite jedan ciklus pranja sa deterdžentom, bez veša. Podesite program automatskog čišćenja „Auto Clean“ (*vidi poglavlje „Čišćenje mašine za pranje veša“*).

Tehničke karakteristike	
Model	XWC 61051
Dimenzije	širina 59,5 cm visina 85 cm dubina 54 cm
Kapacitet	od 1 do 6 kg
Električno napajanje	vidi tablicu sa tehničkim karakteristikama koja se nalazi na mašini
Povezivanje na vodu	maksimalni pritisak 1 MPa (10 bar) minimalni pritisak 0,05 MPa (0,5 bar)
kapacitet bubnja 52 litre	
Broj obrtaja centrifuge	do 1000 obrtaja u minuti
Kontrolni program u skladu sa normativima 1061/2010 i 1015/2010	program 8; standardni program za pamuk na 60°C; program 9; standardni program za pamuk na 40°C;

CE



Ova mašina je u skladu sa sledećim

zakonima Evropske Unije:

-2004/108/EC

(Elektromagnetna kompatibilnost)

-2012/19/EU

-2006/95/EC (Niski Napon)

Čišćenje i održavanje mašine

Isključivanje iz struje i isključivanje dotoka vode

- Isključite dotok vode nakon svakog pranja. Ovim ćete smanjiti trošenje sistema za vodu vaše mašine i sprečiti curenje.
- Pre čišćenja mašine ili bilo kakvog vida održavanja, isključite je iz struje.

Čišćenje uređaja

- Spoljni i gumeni delove vaše mašine, mogu se čistiti mekom krpom pokvašenom u rastvoru blagog sapuna i mlake vode. Nemojte koristiti rastvore i abrazivna sredstva.
- Ova mašina za pranje veša ima program „Auto Clean“ („Automatsko čišćenje“) za čišćenje unutrašnjih komponenti. Program se vrši **bez veša u bubnju**.

Kod ovog programa koristićete ili običan deterdžent (tj. 10% količine koju koristite za program lagano zaprljanih odevnih predmeta) ili specijalna sredstva koja služe za održavanje veš mašine. Preporučujemo da upalite program čišćenja mašine posle svakih 40 programa pranja veša.

Za aktiviranje programa pritisnite dugme **A i B** istovremeno u trajanju od 5 sekundi (*vidi sliku*). Program će automatski početi i trajće oko 70 minuta. Da ga zaustavite pritisnite dugme **START/PAUZA**.

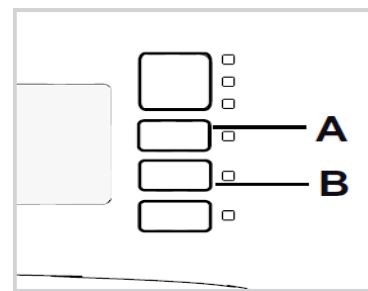

Čišćenje posude za deterdžent

Izvadite posudu za deterdžent tako što ćete pritisnuti polugicu (1) i povući posudu ka spolja (2) (*vidi sliku*). Operite je pod mlazom vode; ovo treba često raditi.

Kontrola vrata i bubnja

- Uvek ostavite vrata mašine malo otvorena kako se unutar mašine ne bi stvarali neprijatni mirisi.

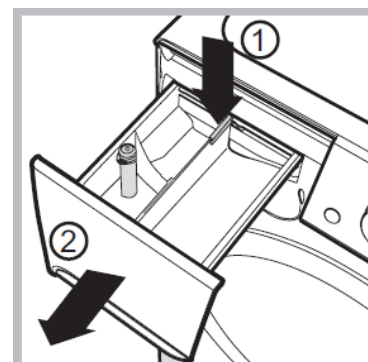

Čišćenje pumpe

Ova mašina za pranje veša ima samočišćeću pumpu kojoj ne treba nikakvo održavanje. Ponekad, mali predmeti (npr. novčići, dugmići) mogu upasti u pretkomoru koja štiti pumpu a koja se nalazi na nižem delu iste.

!Proverite da li se program pranja završio i isključite uređaj iz struje.

Kako prići pretkomori:

1. Uklonite panel koja pokriva pumpu na dnu prednjeg dela mašine tako što ćete ga pritisnuti na dole sa obe strane (*vidi sliku*).
2. Odvrnite poklopac u pravcu suprotnom kazaljka na satu (*vidi sliku*); normalno je da malo vode iscuri;
3. Dobro očistite unutrašnjost;
4. Vratite poklopac nazad i zašrafite ga;
5. Vratite panel nazad, vodeći računa da kukice uđu u svoja ležišta, pre nego što panel nalegne na uređaj.

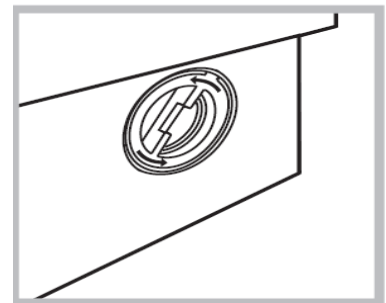
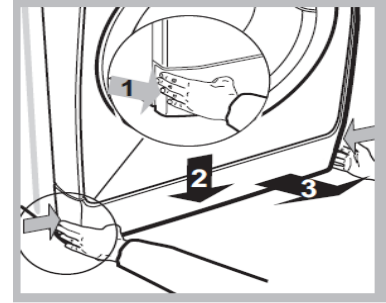

Kontrola gumenog creva za vodu

Proverite gumeno crevo za vodu makar jednom godišnje. Ukoliko vidite na njemu pukotine, odmah ga zamenite: u toku pranja veša, pritisak vode je veoma jak i naprslo crevo može lako da pukne.

! Nikada nemojte koristiti već upotrebljavana creva.

Mere opreza i saveti

! Ova mašina za pranje veša je dizajnirana i napravljena u skladu sa svim međunarodnim regulativama o bezbednosti. Sledeće informacije vam dajemo radi vaše bezbednosti i potrebno ih je sve pažljivo pročitati.

Opšti bezbednosni saveti

- Ovaj uređaj nije predviđen za profesionalnu već za kućnu upotrebu.
- Nije predviđeno da ovu mašinu koriste osobe (uključujući decu ispod 8 godina) smanjenih fizičkih i mentalnih sposobnosti, kao ni osobe koje nemaju iskustva u korišćenju mašine, osim ukoliko ih ne nadgleda osoba koja je odgovorna za njihovu bezbednost ili osim ukoliko nisu prethodno dobili precizna uputstva o njenom korišćenju. Decu treba nadgledati kako biste bili sigurni da se ne igraju mašinom. Čišćenje i održavanje ne smeju obavljati nenadgledana deca.
- Mašinu mogu koristiti samo odrasli i to u skladu sa uputstvima koja su ovde navedena.
- Nikada nemojte dodirivati mašinu za pranje veša dok ste bos ili dok su vam ruke ili noge mokre.
- Nikada nemojte vući kabl ili mašinu kako biste izvukli kabl iz utičnice na zidu.
- Nemojte otvarati posudu za deterđent dok mašina radi.
- Nemojte dodirivati vodu koja izlazi iz mašine jer može biti vrela.

- Nemojte na silu otvarati vrata mašine: ovim možete oštetiti sigurnosni mehanizam za zatvaranje koji je namenjen da spreči slučajna otvaranja.
- U slučaju kvara, ni u kom slučaju nemojte dirati unutrašnje delove mašine kako biste pokušali da je sami popravite.
- Uvek držite decu dalje od mašine dok radi.
- U toku rada, vrata mašine mogu postati veoma vruća.
- Ukoliko morate da je premestite, učinite to uz pomoć dvoje ili troje ljudi i uradite to veoma pažljivo. Nikada nemojte pokušavati da to uradite sami, jer je mašina veoma teška.
- Pre stavljanja veša u mašinu, proverite da li je bubanj prazan.

Sistem raspoređivanja veša unutar mašine

Kako bi se izbegle preterane vibracije i kako bi se veš unutar mašine ravnomerno rasporedio, pre svake centrifuge, bubanj se kontinuirano rotira brzinom malo većom od normalne brzine pranja. Ukoliko nakon nekoliko pokušaja veš i dalje nije podjednako raspoređen unutar mašine, centrifuga će raditi s malo manje obrtaja u minuti nego što ste podesili. Ukoliko je veš izrazito loše raspoređen unutar mašine, mašina će nastaviti s brzinom obrtaja koja doprinosi raspoređivanju veša, umesto da započne s punom brzinom. Preporučujemo da kad stavljate veš u mašinu vodite računa da mešate manje i veće odevne artikle.

Odlaganje ambalaže

- Poštujte lokalne standarde očuvanja životne sredine kada uklanjate ambalažu imajući u vidu da ambalaža može biti reciklirana.
- Evropski zakon 2012/19/EU o odlaganju električne i elektronske opreme, nalaže da se stari kućni aparati ne bacaju zajedno s drugim otpacima. Stari kućni aparati moraju se sakupiti odvojeno kako bi se poboljšala reciklaža materijala od kojih su napravljeni i kako bi se redukovao njihov uticaj na ljudsko zdravlje i životnu sredinu. Poseban simbol precrtane kante na vašem uređaju vas podseća na ovu obavezu, a to je da kada želite da bacite svoj stari uređaj, morate da se pobrinete da se odvojeno odveze. Za sve dodatne informacije o tome kako i gde da bace svoj stari uređaj, potrošači mogu kontaktirati javni servis koji se bavi ovim problemom ili svog prodavca.

Opis mašine za pranje veša i puštanje programa u rad

Komandna tabla

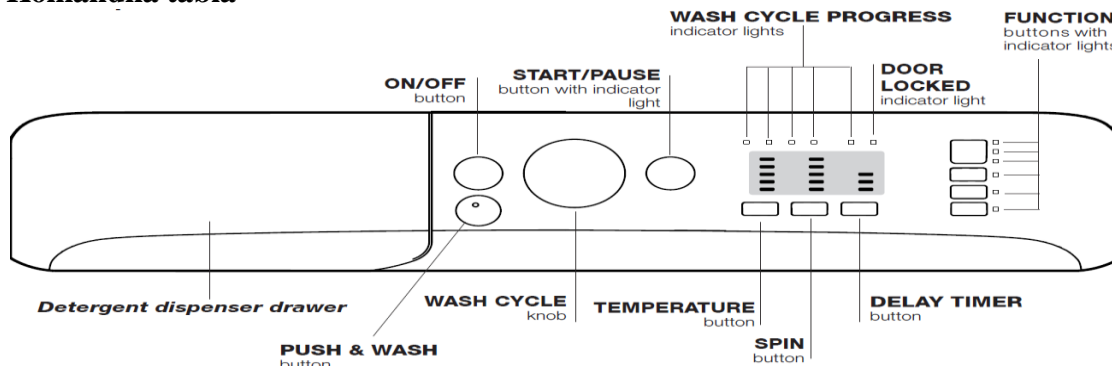

1. Posuda za deterdžent
2. Dugme i lampica za PALJENJE i GAŠENJE mašine (ON/OFF)
3. Dugme PUSH&WASH
4. Dugme za PROGRAME
5. Dugme sa lampicom za START/PAUZU
6. Dugme za TEMPERATURU
7. LAMPICE ZA PRAĆENJE TOKA PROGRAMA PRANJA
8. Dugme za CENTRIFUGU
9. Lampica za ZAKLJUČANA VRATA
10. Dugme za ODLOŽENI START
11. Dugmići sa lampicama za DODATNE OPCIJE

Posuda za deterdžent: u nju se sipaju deterdžent i aditivi (*vidi „Deterdžent i veš“*).

Dugme za **PALJENJE I GAŠENJE** : služi za paljenje i gašenje mašine.

Dugme **PUSH & WASH:** (*vidi poglavlje „Programi pranja“*).

Dugme za **PROGRAME:** služi za podešavanje programa pranja. U toku rada, ovo dugme se ne pomera.

Dugmići sa lampicama za **DODATNE OPCIJE:** služe za odabir raspoloživih opcija pranja. Lampica koja odgovara odabranoj funkciji, ostaće upaljena.

Dugme za **TEMPERATURU:** služi za podešavanje temperature pranja ili za podešavanje hladnog pranja (*vidi „Personalizacija“*).

Dugme za **CENTRIFUGU:** služi za podešavanje broja obrtaja centrifuge, kao i za njeno isključenje (*vidi „Personalizacija“*).

Dugme za **ODLOŽENI START:**

Možete odložiti početak rada mašine do 9 sati.

Pritisnite više puta dugme sve dok se ne upali lampica koja odgovara željenom vremenu odloženog starta. Na četvrti pritisak, opcija se gasi.

NAPOMENA: Pošto pritisnete dugme START/PAUZA, u mogućnosti ste da samo smanjite vreme odloženog početka rada ili da pokrenete program odmah.

! Ova opcija se može podesiti kod svih programa pranja.

LAMPICE ZA PRAĆENJE TOKA PROGRAMA: služe za praćenje toka programa pranja veša.

Upaljena lampica znači da je neka faza pranja u toku.

Lampica za **ZAKLJUČANA VRATA BUBNJA:** služi da vidite da li možete otvoriti vrata mašine ili ne (*vidi u produžetku*).

Dugme za **START/PAUZU** sa lampicom: služi za puštanje programa u rad ili za prekid rada.
NAPOMENA: Ako želite da pauzirate pranje, pritisnite ovo dugme; lampica će trepereti u narandžastoj boji dok će lampica za fazu pranja koja je u toku ostati stalno upaljena. Ukoliko je lampica za **ZAKLJUČANA VRATA BUBNJA** ugašena , vrata mašine se mogu otvoriti (sačekajte otprilike 3 minute).

Ukoliko želite da nastavite program pranja od tačke u kojoj je bio prekinut, pritisnite dugme ponovo.

Standby modalitet

Ova mašina za pranje veša, u skladu sa novim zakonima koji se odnose na štednju električne energije, poseduje sistem autogašenja (stand by) koji se aktivira 30 minuta nakon što se mašina ne koristi. Pritisnite kratko dugme ON-OFF i sačekajte da se mašina ponovo aktivira.

Potrošnja u off-modalitetu: 0,5 W

Potrošnja u left-on modalitetu: 8 W

Lampice

Lampice vam pružaju veoma bitne informacije. Evo šta sve mogu označavati:

Odloženi start

Ukoliko aktivirate opciju „Odloženi start“ (vidi „Dodatne opcije“) i pošto pokrenete program pranja, počće da treperi lampica koja odgovara vremenu odabranog odloženog starta:

9h 

6h 

3h 

Kako vreme prolazi, preostalo vreme odloženog starta će se prikazati putem druge lampice:

9h 





6h 

3h 

Pošto istekne vreme podešenog odloženog starta, počće prethodno podešeni program pranja.

Faza programa pranja u toku:

Pošto odaberete i pokrenete željeni program pranja, lampice će se progresivno paliti da prikažu fazu pranja u toku:

Pranje	
Ispiranje	
Centrifuga	
Izbacivanje vode	
Kraj pranja	END

Dugmići za različite opcije i odgovarajuće lampice

Kada odaberete neku dodatnu opciju, odgovarajuća lampica će se upaliti. Ukoliko odabrana opcija nije kompatibilna s podešenim programom, lampica će treperiti, čuće se zvučni signal i opcija neće biti aktivirana.

Ukoliko podesite opciju koja nije kompatibilna s nekom prethodno podešenom, njena lampica će trepereti, čuće se zvučni signal (3 piska) i ostaće aktivna samo poslednja podešena, čija će se lampica upaliti.

Lampica za ZAKLJUČANA VRATA:

Kada je upaljena, to znači da su vrata zaključana kako bi se izbeglo njihovo nehotično otvaranje; da bi se izbegli kvarovi, potrebno je sačekati da se lampica ugasi pre nego što otvorite vrata (oko 3 minute).

Ako želite da otvorite bubanj dok program pranja radi, pritisnite dugme START/PAUZA; ako se lampica za zaključana vrata mašine ugasi, moguće je otvoriti vrata bubnja.

Puštanje mašine u rad

Brzo programiranje

1. **Stavite veš u mašinu.** Otvorite vrata mašine. Stavite veš i vodite računa da ne prekoračite maksimalni kapacitet koji je naveden na tabeli s programima u produžetku.
2. **Sipajte deterdžent.** Izvucite posudu za deterdžent i sipajte deterdžent u odgovarajući odeljak kao što je opisano u poglavlju „Deterdžent i veš“
3. **Zatvorite vrata.**
4. Pritisnite dugme „PUSH & WASH“ da započnete program pranja.

Klasično programiranje

1. Upalite mašinu pritiskom na dugme ON/OFF. Sve lampice na mašini će se upaliti na par sekundi, zatim će se ugasi i ostaće upaljene samo lampice za podešavanje odabranog programa i trepereće lampica za START/PAUZU.
2. Stavite veš u mašinu i zatvorite vrata.
3. Podesite dugme za PROGRAME na željeni program.
4. Podesite temperaturu pranja (vidi „Personalizacija“).
5. Podesite brzinu centrifuge (vidi „Personalizacija“).
6. Sipajte deterdžent i aditive (vidi „Personalizacija“).
7. Odaberite ukoliko želite neku od dodatnih funkcija.
8. Pustite mašinu u rad pritiskom na dugme za START/PAUZU. Odgovarajuća lampica zelene boje će ostati kontinuirano upaljena. Ukoliko želite da poništite prethodno podešeni program, pauzirajte mašinu pritiskom na dugme za START/PAUZU i odaberite novi program.
9. Kad program završi sa radom, upaliće se lampica **END**. Lampica za ZAKLJUČANA VRATA mašine  će se ugasi i time vam pokazati da kada vrata mogu da se otvore (sačekajte oko 3 minute). Izvadite veš a vrata ostavite otvorena kako bi se bubanj osušio. Ugasite mašinu za pranje veša pritiskom na dugme za PALJENJE/GAŠENJE.

Programi pranja

Push & Wash

Ova funkcija vam omogućava da započnete program pranja čak i kada je mašina ugašena a da pri tome ne morate da pritisnete dugme ON/OFF, ili pošto ste upalili mašinu a da pri tome niste pritisli ni jedno drugo dugme (u suprotnom će opcija Push&Wash biti ugašena). Ukoliko želite da program Push&Wash započne, pritisnite i držite odgovarajuće dugme na 2 sekunde. Upaljena lampica označava da je program počeo sa radom. Ovaj program je idealan za pamučne i sintetičke tkanine jer pere na temperaturi od 30°C i maksimalnom broju obrtaja od 1200 rpm. Težina veša ne sme prelaziti 3,5 kg. (Program traje 50’).

Kako program radi?

1. Stavite veš (pamuk i/ili sintetik) i zatvorite vrata mašine.
2. Sipajte deterđent i aditive.
3. Započnite program pranja pritiskanjem i držanjem 2 sekunde dugmeta Push&Wash. Odgovarajuća lampica će se upaliti u zelenoj boji i vrata će se zaključati (takođe se pali i simbol za ZAKLJUČANA VRATA).

NAPOMENA: kada započnete program pranja tako što aktivirate opciju Push&Wash, fabrički podešeni parametri za pranje pamuka i sintetike se ne mogu menjati. Ovaj program ne dozvoljava podešavanje nikakvih drugih opcija. Ako želite da otvorite vrata dok ovaj automatski program traje, pritisnite dugme START/PAUZA; ukoliko je simbol za ZAKLJUČANA VRATA ugašen, vrata se mogu otvoriti. Pritisnite dugme START/PAUZA ponovo da nastavite sa programom pranja od trenutka u kome je bio prekinut.

4. Pošto se program završi, pali se lampica END.

Tabela sa programima pranja

Program	Opis programa	Max. temperatura (°C)	Max. broj obrtaja centrifuge (r.p.m.)	Deterđent				Maksimalni kapacitet pranja (kg)	Preostala vlaga (%)	Potrošnja električne energije kWh	Ukupna potrošnja vode u lt	Trajanje programa pranja
				Prepranje	Pranje	Omekšivač	Varičina					
Specijalni programi												
1	Sport	30°	600	-	•	•	-	3,5	-	-	-	55’
2	Veš tamnih boja	30°	800	-	•	•	-	4	-	-	-	70’
3	Program protiv neprijatnog mirisa odeće (Pamuk)	60°	1000	-	•	•	-	3,5	-	-	-	110’
3	Program protiv neprijatnog mirisa odeće (Sintetika)	40°	1000	-	•	•	-	3,5	-	-	-	100’
4	Osetljivi veš	30°	0	-	•	•	-	1	-	-	-	80’
5	Vuna: za vunu, kašmir, itd..	40°	800	-	•	•	-	1,5	-	-	-	70’

MAŠINA ZA PRANJE VEŠA XWC 61051

6	Jorgani: za prekrivače i komade punjene guščijim perjem	30°	1000	-	•	•	-	2	-	-	-	110'
Standardni programi pranja												
7	Pamuk sa prepranjem: veoma zaprljan beli veš	90°	1000	•	•	•	-	6	62	2,15	86	170'
8	Pamučni veš, standard program 60° (1) : veoma zaprljan beli veš i veš otpornih boja	60° (Max. 90°)	1000	-	•	•	-	6	62	1,05	50	195'
9	Pamučni veš, standard program 40° (2) : malo zaprljan beli veš i veš osjetljivih boja	40°	1000	-	•	•	-	6	62	0,86	69	180'
10	Sintetika: veoma zaprljan veš otpornih boja	60°	800	-	•	•	-	3,5	46	0,79	46	110'
10	Sintetika (3): malo zaprljan veš otpornih boja	40°	800	-	•	•	-	3,5	46	0,56	46	100'
11	Mešovite boje	40°	1000	-	•	•	-	6	62	0,89	70	100'
Eko & Brzi programi												
12	Pamučni veš, standard program 20°: malo zaprljan beli veš i veš osjetljivih boja	20°	1000	-	•	•	•	6	-	-	-	170'
13	Eco sintetički	20°	800	-	•	•	•	6	-	-	-	120'
14	Brzi program	-	800	-	-	•	-	1,5	-	-	-	9'
14	Brzi program	30°	800	-	•	•	-	3	80	0,22	34	30'
14	Brzi program 60'	60°	1000	-	•	•	-	6	-	-	-	60'
Delimični programi												
	Ispiranje/Varikina	-	1000	-	-	•	•	6	-	-	-	50'
	Centrifuga + Izbacivanje vode	-	1000	-	-	-	-	6	-	-	-	10'
*	Samo izbacivanje vode	-		-	-	-	-	6	-	-	-	3'

*Kada odaberete ovaj program, mašina će isključiti centrifugu i samo izbaciti vodu.

Dužina programa koja je prikazana na displeju ili u ovom uputstvu je samo procena koja je izračunata na osnovu standardnih uslova rada. Realno trajanje programa može da varira u zavisnosti od faktora kao što su temperatura i pritisak vode, korišćena količina deterdženta, količina i vrsta veša koji se pere, ravnoteža veša u bubnju i eventualno odabrane dodatne opcije pranja.

1) Kontrolni program u skladu sa normativom 1061/2010: podesite program 8 i temperaturu od 60°C.

Ovaj program je kreiran za pranje pamučnog veša koji je normalno zaprljan i najefikasniji je u smislu potrošnje vode i električne energije; treba da se koristi za odevne predmete koji se peru na 60°C. Temperatura vode pri pranju može da varira od navedene vrednosti.

2) Kontrolni program u skladu sa normativom 1061/2010: podesite program 9 i temperaturu od 40°C.

Ovaj program je kreiran za pranje pamučnog veša koji je normalno zaprljan i najefikasniji je u smislu potrošnje vode i električne energije; treba da se koristi za odevne predmete koji se peru na 40°C. Temperatura vode pri pranju može da varira od navedene vrednosti.

Za sve Institute koji se bave testiranjem:

- 1. Duži program za pamuk: podesite program 9 sa temperaturom od 40°C.**
- 2. Program za sintetiku: podesite program 10 sa temperaturom od 40°C.**

Personalizacija programa

Podešavanje temperature

Pritiskajte dugme za TEMPERATURU kako biste podesili temperaturu pranja (vidi *Tabelu s programima*). Temperatura može biti smanjena ili čak može biti podešeno hladno pranje ❄️. Mašina će automatski sprečiti podešavanje veće temperature od one koja je fabrički podešena za prethodno odabrani program.

! Izuzetak: odabirom programa 8, temperaturu možete povećati do 90°.

Podešavanje centrifuge

Pritiskom dugmeta za CENTRIFUGU možete podesiti brzinu centrifuge kod odabranog programa.

Maksimalna predviđena brzina za pojedine programe:

Program	Maksimalna brzina
Pamuk	1000 obr/min
Sintetika	800 obr/min
Vuna	800 obr/min

Brzina obrtaja centrifuge se može smanjiti ili se može potpuno isključiti odabirom simbola .

Mašina će automatski sprečiti da se podesi veći broj obrtaja centrifuge od brzine predviđene za pojedini program.

Funkcije

Razne funkcije pranja koje pruža ova mašina za veš omogućavaju da se dobije izuzetno čist veš. Kako biste upalili određenu funkciju:





1. pritisnite dugme koje odgovara funkciji koju želite da aktivirate;
2. paljenje odgovarajuće lampice označava da je funkcija aktivirana.

Napomena: Brzo trepereća lampica pokazuje da željena funkcija ne može biti aktivirana uz prethodno podešeni program.

Sport



Ova opcija vam omogućava da odaberete program koji najviše odgovara svakoj vrsti sportske odeće i osmišljena je tako da uklanja prljavštinu dok savršeno čuva posebne karakteristike ovih odevnih predmeta. Opcija sport nudi sledeće programe:

-  **Patike**, program dizajniran tako da bezbedno pere do 2 para patika istovremeno.

-  **Oprema za teretanu**, program dizajniran tako da istovremeno pere svaku vrstu sportske odeće zajedno sa peškirim korišćenim u teretani.
-  **Specijalni materijali**, program dizajniran za pranje voodootpornih tkanina ili odeće od specijalnih vlakana kao što je Gore-Tex, tako da je učinak pranja bolji a karakteristike odeće se čuvaju i posle više pranja. Nemojte koristiti omekšivač kada perete ovim programom pranja.
! Ova opcija se ne može koristiti sa programima 2-3-4-5-6-7-8-9-10-11-12-13-14-  .



Fast Forward – Brzo Premotavanje

U toku rada programa pranja i pod određenim uslovima, pritisak na ovo dugme vam omogućava da završite program pranja, ukoliko je to neophodno, za samo 20'. Počće kratak program ispiranja i nakon toga centrifuga na 800 obrtaja ili manje, ukoliko ste manje obrtaja podesili prilikom programiranja. U tom slučaju, učinak pranja i ispiranja će biti smanjen. Pošto pritisnete ovo dugme, pali se odgovarajuća lampica zajedno sa lampicom za fazu ispiranja. Ukoliko odabrana temperatura iznosi 40° i/ili pritisnete ovo dugme u početnoj fazi programa, opcija „Fast Forward“ će trajati duže kako bi deterdžent mogao da se dobro rastvori i kako se tkanine ne bi oštetile. U tom slučaju, lampica koja označava fazu ispiranja će treperiti dok lampica za fazu pranja ostaje konstantno upaljena dok se ne ispune potrebni uslovi za aktiviranje. Ukoliko je preostalo manje od 20' do kraja programa, opcija će biti onemogućena.

! Ova opcija se ne može koristiti sa programima 2-4-5-6-13-14-  .

Lako peglanje

Ukoliko odaberete ovu opciju, faze pranja i centrifuge će se korigovati tako da se tkanina manje gužva. Na kraju programa, bubanj se lagano okreće; Lampice „Lako peglanje“ i START/PAUZA trepere a lampica za fazu **END** ostaje konstantno upaljena. Ako želite da izbacite vodu i izvadite veš, pritisnite dugme START/PAUZA ili dugme „Lako peglanje“.

! Ova opcija nije kompatibilna s programima 1, 3, 5, 13, 14,  .

Ekstra ispiranje

Ova opcija povećava efikasnost faze ispiranja i obezbeđuje bolje uklanjanje deterdženta iz veša. Posebno se preporučuje za one koji imaju veoma osetljivu kožu.

! Ova opcija nije kompatibilna s programima 2-4-13-14- .

Deterdžent i veš

Posuda za deterdžent

Dobri rezultati u pranju takođe zavise od prave mere deterdženta: stavljanje previše deterdženta neće uvek doprineti efikasnijem pranju a može doći i do skupljanja deterdženta unutar mašine što može čak i zagaditi životnu sredinu.

!Nemojte koristiti deterdžent za ručno pranje jer može da stvara suviše pene.

! Koristite deterdžent u prahu za beli veš, za pretpranje i za pranje na temperaturama preko 60°C.

! Pratite uputstvo sa pakovanja deterdženta.

Otvorite posudu za deterdžent i sipajte deterdžent i omekšivač na sledeći način:

odeljak 1: Deterdžent za pretpranje (prašak)

Pre sipanja deterdženta, proverite da li je izvađena dodatna posudica 4.

odeljak 2: Deterdžent za pranje (prašak ili tečni)

Ukoliko koristite tečni deterdžent, preporučujemo da za određivanje količine deterdženta upotrebite plastičnu pregradicu **A** (stiže sa mašinom).

Ukoliko koristite deterdžent u prahu, stavite pregradicu u otvor **B**.

odeljak 3: Razni aditivi (omekšivači itd..)

Omekšivač ne treba da prelazi nivo „max“ označen na osovini.

dodatna posudica 4: za varikinu

Program za varikinu

Ubacite dodatnu posudicu 4 (stiže sa mašinom) u odeljak 1. Nemojte prekoračiti nivo „max“ koji je označen na centralnoj osovini (*vidi sliku*) pri sipanju varikine.

Sipajte varikinu u posudicu 4 i podesite program .

! Tradicionalna varikina se može koristiti samo kod otpornih belih tkanina, a blaga varikina kod obojenih, sintetičkih i vunenih.

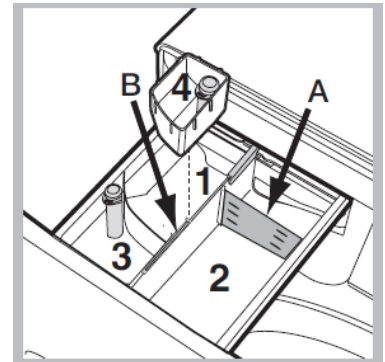

Pripremanje veša za pranje

- Podelite svoj veš imajući u vidu:
 - vrstu tkanine - pogledajte simbol na etiketi odeće.
 - boju - odvojite obojene odevne predmete od belih.
- Ispraznite džepove i proverite da li na odeći ima labavih dugmića.
- Nemojte prekoračivati ograničenja u težini koja su navedena u Tabeli sa programima pranja a odnose se na odeću dok je suva.

Koliku težinu ima vaš veš?

- 1 čaršav 400-500 g
- 1 jastučnica 150-200 g
- 1 stolnjak 400-500 g
- 1 bade mantil 900-1.200 g
- 1 peškir 150-250 g

Specijalni programi

Sport (program **1**) osmišljen je za pranje manje zaprljanih tkanina koje se koriste za proizvodnju sportske odeće (trenerke, šortsevi, itd.); za najbolje rezultate preporučujemo da ne prekoračujete maksimalnu težinu koja je naznačena u „*Tabeli sa programima*“.

Preporučujemo da koristite tečni deterdžent i da sipate količinu za pranje pola kapaciteta veša.



Program za tamni veš: upalite program broj **2** za pranje tamno obojenih odevnih predmeta.

Ovaj program je dizajniran tako da tamne boje i pored više pranja ostaju postojane.

Preporučujemo da koristite tečni deterdžent za pranje tamnih odevnih predmeta.

Program protiv neprijatnih mirisa odeće: upalite program **3** ukoliko želite da perete odevne predmete koji su nakupili neprijatne mirise (npr. od dima, znoja, pržene hrane). Program je dizajniran tako da uklanja neprijatne mirise i pri tome čuva vlakna tkanine. Sintetika ili mešoviti veš se peru na 40°C, dok se otporni pamuk pere na 60°.

Program za osetljivi veš: upalite program **4** ako želite da perete veoma osetljive odevne predmete. Preporučujemo da odevne predmete okrenete da se peru s naličja kao i da koristite tečni deterdžent pri pranju.

Za pranje odevnih predmeta od svile i zavesa, odaberite program **4** i aktivirajte opciju  (sada je moguće aktivirati i opciju „Dodatno ispiranje“); mašina će završiti program a voda će ostati u bubnju i lampica će trepereti. Ako želite da izbacite vodu i izvadite veš, pritisnite dugme START/PAUZA ili dugme .

Vuna: Program za pranje vune kod ove mašine, testirala je i odobrila Kompanija Woolmark. Mogu se prati čak i oni odevni predmeti na kojima postoji oznaka da mogu da se peru samo na ruke, pod uslovom da perete u skladu sa uputstvima proizvođača ove odeće i sa uputstvima

proizvođača mašine. (M1126)



Program za jorgane: za pranje jorgana za jednu osobu (težina ne sme prelaziti 2 kg), jastuka ili odevnih predmeta koji su punjeni perjem kao što su npr. jakne, koristite specijalni program pranja **6**. Preporučujemo da jorgane stavite u bubanj sa ivicama presavijenim na unutra (*vidi ilustraciju*) kao i da ne bude napunjeno više od $\frac{3}{4}$ ukupne zapremine bubnja. Za dobijanje najboljih rezultata, preporučujemo korišćenje tečnog deterdženta.

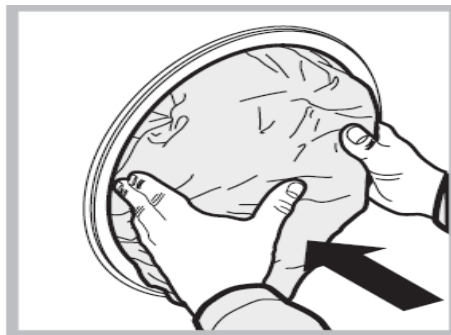

Program za obojeni veš: koristite program broj **11** za pranje obojenog veša svetlijih boja. Program je osmišljen tako da i posle više pranja čuva svežinu boja.

Standardni program za pamuk 20°C (program **12**) idealan je za dosta zaprljane odevne predmete od pamuka. Efikasno pranje postiže se na niskoj temperaturi i može se porediti sa pranjem na 40°C. To se postiže zahvaljujući mehaničkim pokretima bubnja koji radi na različitim brzinama, sa često ponovljenom najvećom brzinom.

20' Osvežavanje veša (program **13**) je idealan program za osvežavanje malo zaprljanih odevnih predmeta za svega 20 minuta.

Na taj način štedite vreme i električnu energiju. Možete prati materijale različite vrste (izuzev vune i svile) i to maksimalno 1,5 kg.

Brzi program 60' (program **14**) ovaj program je osmišljen tako da može da opere za 60 minuta na 60° umereno zaprljane odevne predmete od pamuka. Traje sat vremena i ima zaista dobre performanse pranja. Za sintetičke ili mešovite odevne predmete, preporučujemo da spustite temperaturu na 40°.

Rešavanje problema

Može se desiti da vaša mašina za pranje veša ne radi dobro ili ne radi uopšte. Pre nego što pozovete servis (*vidi* „*Servis*“), proverite da li se problem možda može jednostavno rešiti i to konsultovanjem sledeće liste.

Problem

Mogući uzrok/Rešenje:

Mašina za veš se ne pali

- *Nije uključena u struju, ili nedovoljno da bi napravila kontakt.
- *Nestala je struja u kući.

Program pranja neće da započne

- *Vrata mašine nisu dobro zatvorena.
- *Dugme za PALJENJE/GAŠENJE nije pritisnuto.
- *Dugme START/PAUZA nije pritisnuto.
- *Nije otvorena slavina za vodu.
- *Podesili ste odloženi start.

**Mašina neće da puni vodu
(brzo treperi lampica za fazu pranja)**

- *Crevo za dotok vode nije povezano na slavinu
- *Crevo je savijeno
- *Slavina za dotok vode nije otvorena
- *Nestala je voda u kući.
- *Pritisak vode nije dovoljno jak.
- *Dugme START/PAUZA nije pritisnuto.

Mašina neprekidno puni i izbacuje vodu

- *Crevo za izbacivanje vode nije podešeno između 65 i 100 cm od poda (*vidi* „*Instalacija*“)
 - *Slobodan kraj creva za izbacivanje vode se nalazi uronjen u vodu (*vidi* „*Instalacija*“)
 - *Zidni sistem za izbacivanje vode nema ventil za odušak.
- Ukoliko se posle ovih provera problem nije rešio, zatvorite slavinu za dovod vode i pozovite Servis. Ukoliko živite na višim spratovima u zgradi, možda postoji opšti problem s izbacivanjem vode koji čini da mašina neprekidno puni i izbacuje vodu. Za ovaj problem postoji rešenje u vidu posebnog ventila koji se može kupiti u specijalizovanim radnjama.

Mašina ne izbacuje vodu i ne vrti centrifugu

- *Program pranja ne predviđa izbacivanje vode: neki programi zahtevaju da se ručno podesi izbacivanje vode
- *Aktivirana je opcija  : ako želite da završite program, pritisnite dugme START/PAUZA („Dodatne opcije“)
- *Presavijeno je crevo za izbacivanje vode (*vidi* „*Instalacija*“)

*Kanal za izbacivanje vode je zapušten.

Mašina dosta vibrira u toku centrifuge

*Bubanj nije dobro odblokiran u toku instalacije (vidi „Instalacija“)
*Mašina nije dobro iznivelisana (vidi „Instalacija“)
*Mašina je tesno pritisnuta između nameštaja i zida (vidi „Instalacija“)

Mašina za veš curi

*Crevo za dotok vode nije dobro pričvršćeno (vidi „Instalacija“)
*Posuda za deterdžent je zapušena (za čišćenje iste, vidi „Čišćenje i održavanje mašine“)
*Crevo za izbacivanje vode nije dobro povezano (vidi „Instalacija“)

Lampica za dodatne opcije kao i ona za „START/PAUZU“ trepere a jedna od lampica da fazu pranja i lampica za zaključana vrata su upaljene

*Ugasite mašinu i izvadite utikač iz utičnice; sačekajte otprilike 1 minut i zatim ga ponovo upalite. Ukoliko problem i dalje postoji, pozovite Ovlašćeni Servis.

Ima previše pene.

*Deterdžent koji upotrebljavate nije za mašinsku upotrebu (mora biti naglašeno na njemu da je «za pranje u veš mašinama» ili za «ručno i mašinsko pranje»)
*Stavljate previše deterdženta

Push&Wash program ne počinje s radom

*Pošto ste upalili mašinu za pranje veša, pritisli ste još neko dugme umesto dugmeta za opciju Push&Wash. Ugasite mašinu i pritisnite dugme Push&Wash

Program pranja traje znatno kraće nego što ste očekivali.

*Aktivirana je opcija „Fast Forward“ („Brzo premotavanje“).

Servis

Pre nego što pozovete Servis:

- *Proverite da li možete sami da rešite problem (vidi „Rešavanje problema“).
- *Ponovo startujte program da vidite da li se problem sam rešio.
- *Ukoliko to nije slučaj, kontaktirajte ovlašćeni Servisni Centar.

!Obratite se isključivo ovlašćenom serviseru.

MAŠINA ZA PRANJE VEŠA XWC 61051

Obavestite lice iz servisa o:

*vrsti problema;

*modelu uređaja (Mod.);

*serijskom broju (S/N);

Ove informacije možete pronaći na tablici s podacima koja se nalazi na zadnjem delu vašeg uređaja i na prednjem delu kada otvorite vrata mašine.