

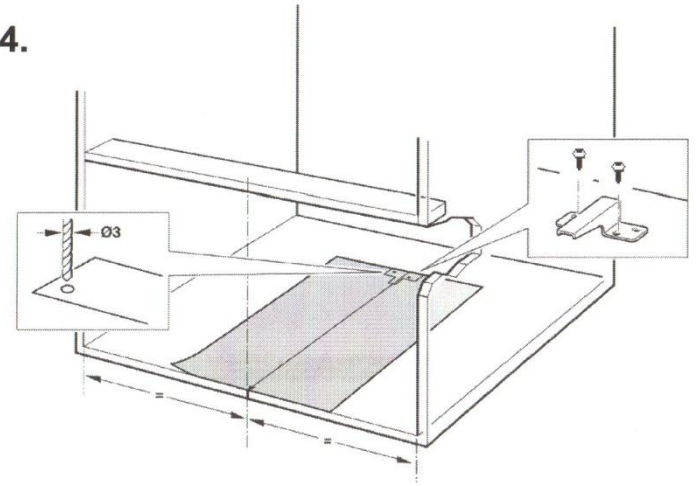

Mikrotalasna pećnica  
AG925BVK

4.



5.

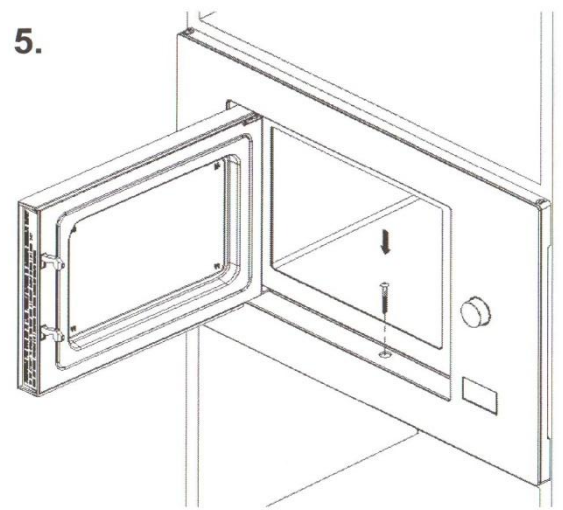

2.

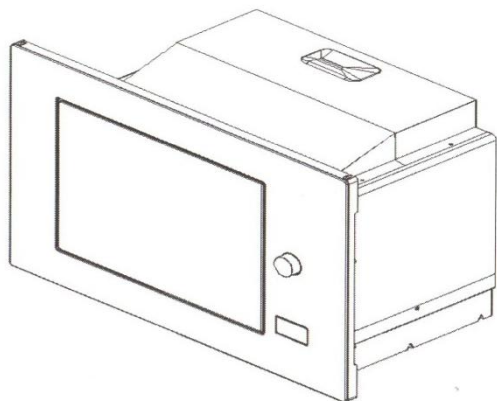

3.

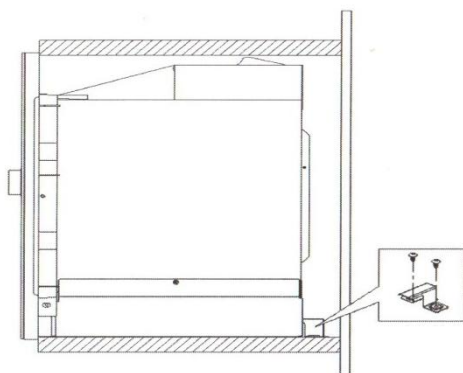

### MERE OPREZA DA BI SE SPREČILA MOGUĆA OPASNOST OD PREKOMERNOG DELOVANJA ENERGIJE MIKROTALASA

a) Ne pokušavajte da koristite mikrotalasnu pećnicu s otvorenim vratima jer rad s otvorenim vratima kao posledicu može izazvati izlaganje štetnom delovanju mikrotalasne energije.

b) Ne stavljajte nikakve predmete između vrata pećnice i prednje površine i nemojte dopustiti da se na površini za zaptivanje talože ostaci hrane, masnoće ili sredstva za čišćenje.

UPOZORENJE: ako su vrata ili zaptivač vrata oštećeni, mikrotalasna pećnica se ne sme koristiti sve dok ne bude popravljena od strane ovlašćenog servisa.

#### VAŽNA NAPOMENA

Ako se mikrotalasna pećnica ne održava u dobrom stanju u smislu čišćenja, njena površina se može oštetiti i prouzrokovati kraći radni vek uređaja što može dovesti do opasnih situacija u toku korišćenja.

#### Specifikacije

Model	AG925BVK
Voltaža	220-240V, 50Hz
Ulazna snaga	1450W
Izlazna snaga	900W
Ulazna snaga (8grill)	1000W
Kapacitet	25l
Prečnik	315mm
Dimenzije	595x374x388
Težina	18,1kg

## VAŽNA SIGURNOSNA UPUTSTVA

### U P O Z O R E N J E:

Kako smanjiti opasnost od povreda

Da prilikom korišćenja mikrotalasne pećnice smanjite opasnost od požara, električnog udara, povreda osoba i prekomernog izlaganja mikrotalasnoj energiji, pročitajte sledeće osnovne sigurnosne mere:

01. UPOZORENJE: tečnosti i druga hrana ne smeju se grejati u zatvorenim posudama jer može doći do eksplozije.

02. UPOZORENJE: ne uklanjajte zaštitni poklopac mikrotalasne pećnice, to je vrlo je opasno jer može doći do preteranog izlaganja mikrotalasnoj energiji. Za popravku mikrotalasne pećnice obratite se isključivo ovlašćenom servisu.

03. UPOZORENJE: nemojte dozvoliti da deca koriste mikrotalasnu pećnicu bez nadzora, deci je pre korišćenja pećnice potrebno pružiti odgovarajuća uputstva kako bi razumela opasnost od nepravilnog korišćenja.

04. UPOZORENJE: kada se uređaj koristi u kombinovanom načinu rada deca smeju koristiti pećnicu samo uz nadzor odrasle osobe zbog razvoja vrlo visokih temperatura (samo za mikrotalasne pećnice s grilom).

05. Koristite isključivo posuđe pogodno za korišćenje u mikrotalasnoj pećnici.

06. Mikrotalasnu pećnicu je potrebno je redovno čistiti i ukloniti sve ostatke hrane i masnoće.

07. Posebno pažljivo pročitajte:

"MERE OPREZA DA SE SPREČI MOGUĆA OPASNOST OD PREKOMERNOG DELOVANJA ENERGIJE MIKROTALASA".

08. Kada zagrevate hranu u plastičnoj ili papirnoj ambalaži držite mikrotalasnu pećnicu pod nadzorom jer postoji mogućnost da se takvi materijali zapale.

09. Ako primetite dim, isključite mikrotalasnu pećnicu i iskopčajte je iz električne mreže, držite vrata zatvorena kako bi ugušili eventualni plamen.

10. Nemojte prekuvati hranu.

11. Nemojte koristiti unutrašnjost mikrotalasne pećnice za odlaganje stvari, ne ostavljajte papirnate predmete, kuhinjski pribor ili hranu u pećnici kada nije u upotrebi.

12. Pre stavljanja hrane u pećnicu, uklonite žičane vezice i metalne ručice sa papirne ili plastične ambalaže.

13. Instalirajte i smestite ovu mikrotalasnu pećnicu samo prema uputstvima iz ove knjižice.

14. Ne zagrevajte u pećnici jaja u ljusci ili cela tvrdo kuvana jaja jer nakon zagrevanja u mikrotalasnoj pećnici mogu eksplodirati.

15. Mikrotalasnu pećnicu koristite samo u svrhu koja je opisana u ovoj knjižici. Za čišćenje uređaja ne koristite hemijska sredstva koja nagrizaju ili sredstva koja stvaraju paru. Ova mikrotalasna pećnica predviđena je isključivo za kuvanje ili podgrejavanje hrane u domaćinstvu, ne koristite je za industrijsku ili laboratorijsku namenu.

16. Nemojte koristiti uređaj ako je oštećen kabl za električno napajanje ili utikač, ako ne radi ispravno ili ako je oštećen ili mokar. Ako je kabl za električno napajanje oštećen, mora biti zamenjen od strane ovlašćenog servisa.

17. Nemojte koristiti i čuvati mikrotalasnu pećnicu na otvorenom prostoru.

18. Nemojte koristiti mikrotalasnu pećnicu blizu vode, blizu kuhinjske sudopere u vlažnim podrumskim prostorijama ili u blizini bazena.

19. Temperatura dostupnih površina pećnice može biti vrlo visoka kada je uređaj u radu. Kabl za električno napajanje držite dalje od vrućih površina i nemojte pokrivati ili blokirati ventilacione otvore pećnice.

20. Nemojte dozvoliti da kabl za električno napajanje visi preko ruba stola ili radne kuhinjske ploče.

21. Neodržavanje pećnice u čistom stanju može dovesti do oštećenja površina što može uticati na radni vek uređaja a može rezultirati i opasnim situacijama, zato pećnicu treba redovno i pravilno čistiti i uklanjati ostatke hrane i naslage masnoće.

22. Pre serviranja, sadržaj bočica sa dečjom hranom treba promešati i proveriti temperaturu kako bi se sprečile opekotine.

23. Prilikom zagrevanja pića i napitaka u mikrotalasnoj pećnici, može doći do naknadnog jakog vrenja, zato budite pažljivi kada uzimate posudu sa zagrejanom tečnošću.

## INSTALACIJA

(3) Blokiranje ulaznih ili izlaznih otvora može oštetiti pećnicu.

(4) Postavite pećnicu koliko je god moguće dalje od TV ili radio uređaja. Rad mikrotalasa može izazvati smetnje na tim uređajima.

2. Spojite mikrotalasnu pećnicu na standardnu zidnu utičnicu. Pazite da se napon i frekvencija električne instalacije podudara s podacima koji se nalaze na pločici s tehničkim podacima pećnice.

UPOZORENJE: ne postavljajte mikrotalasnu pećnicu na ploču za kuvanje/štednjak ili druga grejna tela, to može oštetiti pećnicu i takvi kvarovi nisu pokriveni garancijom.

UPOZORENJE:

Dostupne površine mikrotalasne pećnice tokom rada mogu biti vrlo vruće.

Mikrotalasnu pećnicu postavite na potpuno ravnu površinu koja je dovoljno čvrsta da izdrži težinu pećnice, pazite da oko pećnice ima dovoljno slobodnog prostora radi dobre ventilacije. Između mikrotalasne pećnice i okolnih površina potreban je minimum slobodnog prostora od 7,5 cm.

Prednja strana uvek mora biti otvorena.

(1) Iznad pećnice ostavite minimalno 30 cm slobodnog prostora.

(2) Ne uklanjajte nožice sa dna pećnice.

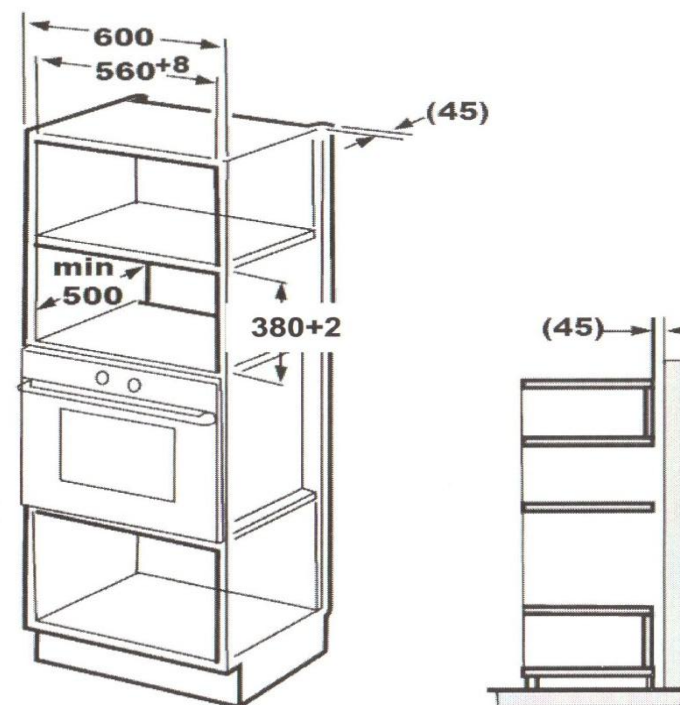

## Uklanjanje manjih problema u radu

UOBIČAJENE POJAVE	
mikrotalasna pećnica radi smetnje na TV i radio prijemniku	smetnje na TV i radio prijemniku mogu se pojaviti kada je mikrotalasna pećnica uključena, to je slična pojava kao i kod smetnji od malih električnih uređaja kao što su mikser, usisavač prašine, fen za kosu i sl; to je uobičajeno
prigušenje svetla u mikrotalasnoj pećnici	kada se kuva na niskoj snazi mikrotalasa, svetlo u pećnici može se prigušiti; to je uobičajeno
nakupljanje pare na vratima pećnice, vruć vazduh izlazi na izlazne otvore	pri kuvanju, para izlazi iz hrane i višak izlazi van uređaja kroz izlazne otvore ali malo pare može se nakupiti na hladnijim mestima kao što su vrata pećnice; to je uobičajeno
pećnica je slučajno uključena baz stavljene hrane	to ne može oštetiti mikrotalasnju pećnicu ako radi prazna vrlo kratko vreme ali takve slučajeve treba izbegavati

PROBLEM	MOGUĆI UZROK	RJEŠENJE
mikrotalasna pećnica ne može da se uključi	(1) kabl za električno napajanje nije čvrsto spojen u utičnicu	- iskopčajte kabl i ponovno ga spojite nakon 10 sekundi
	(2) neispravan osigurač ili kratki spoj	- promenite osigurač i proverite električnu instalaciju (neka to učini kvalifikovana osoba)
	(3) problem sa zidnom utičnicom	- ispitajte zidnu utičnicu tako da uključite neki drugi električni uređaj
mikrotalasna pećnica ne greje	(4) vrata pećnice nisu dobro zatvorena	- proverite i zatvorite vrata na ispravan način
stakleni tanjir šumi kada mikrotalasna pećnica radi	(5) prijava ležište valjka i/ili dna pećnice	- pročitajte uputstvo o čišćenju mikrotalassne pećnice i očistite prijave delove

## Kako smanjiti opasnost od povreda

### Uzemljenje električnog uređaja

#### OPASNOST

##### Opasnost od električnog udara

Diranje nekih unutrašnjih delova električnog uređaja može prouzrokovati ozbiljne povrede ili čak i smrt kod ljudi. Nemojte sami rastavljati ipopravljati električni uređaj!

#### POZORENJE

Korišćenje električnog uređaja na nepravilno izvedenoj ili neispravnoj električnoj instalaciji može rezultovati električnim udarom. Ne spajajte električni uređaj na električnu mrežu sve dok uređaj nije pravilno instaliran i uzemljen.

#### ČIŠĆENJE

##### Pre čišćenja isključite mikrotalassnu pećnicu iz električnog napajanja.

1. nakon korišćenja očistite unutrašnjost pećnice malo navlaženom krpom,
2. pribor pećnice čistite na uobičajen način pomoću sredstva za pranje i vode,
3. okvir vrata, dihtung i okolni delovi moraju se čistiti pažljivo, pomoću vlažne krpe.

Mikrotalassna pećnica mora biti uzemljena. Uređaj je opremljen kablom za napajanje koji ima žicu za uzemljenje i odgovarajućim utikačem. Utikač mora biti spojen u zidnu utičnicu koja takođe mora biti ispravno uzemljena i instalirana. U slučaju kratkog spoja, uzemljenje smanjuje opasnost od električnog udara. Preporučujemo da u kućnoj električnoj instalaciji za mikrotalassnu pećnicu predvidite zaseban osigurač.

Ako imate bilo kakva pitanja ili ste u nedoumici u vezi uzemljenja ili uputstva o električnom spajanju, obratite se kvalifikovanom električaru ili ovlašćenom servisu. Ako nužno morate koristiti produžni kabl, koristite isključivo trožilni produžni kabl koji ima 2 spojna klina i 2 pločice za uzemljenje (šuko utikač). Klasična šuko zidna utičnica (sa 2 spojna utora i 2 spoja za uzemljenje odgovaraće utikaču mikrotalassne pećnice.

1. Kraći kabl za električno napajanje predviđen je zato, da se smanji opasnost od zaplitanja ili da se preko kabla ne saplete.
2. Ako se mora koristiti duži ili čak produžni kabl, pazite na sledeće:
  - tehnički podaci kabla moraju odgovarati tehničkim uslovima električnog uređaja,
  - produžni kabl mora biti 3-žilni sa uzemljenjem.
  - duži kabl treba biti namešten tako da ne prelazi preko kuhinjskih elemenata, ivice stola ili radne kuhinjske površine gde može biti slučajno povučen, takođe treba paziti da ne smeta pri prolaženju kao i da ne bude na dohvataj deci.

## POSUĐE PAŽNJA

**Opasnost od povreda**Ne popravljajte mikrotalasnu pećnicu sami, ne uklanjajte zaštitne delove pećnice, to je vrlo opasno jer može doći do prekomernog izlaganja mikrotalasima. Za popravak mikrotalasne pećnice obratite se isključivo servisu

Pogledajte stranicu na kojoj se opisuju "materijali koji se mogu koristiti u mikrotalasnoj pećnici ili šta treba izbegavati u mikrotalasnoj pećnici".

Tu je nabrojano nemetalno posuđe koje nije sigurno za korišćenje u mikrotalasnoj pećnici. Ako ste u nedoumici, možete ispitati posuđe tako da postupite kako sledi:

### Ispitivanje posuđa:

1. Napunite posudu koja je sigurna za korišćenje u mikrotalasnoj pećnici 1 šoljicom hladne vode (250ml) zajedno s posudom koju testirate,
2. Kuvajte na najvećoj snazi 1 minut,
3. Pažljivo opipajte posudu, ako je prazna posuda topla nemojte je koristiti u mikrotalasnoj pećnici,
4. Pazite da se ne prekorači kuhanje od 1 minute.

## Materijali koji se mogu koristiti u mikrotalasnoj pećnici:

### alumijska folija

samo za zaštitu, mogu se koristiti manji komadi da zašтите površinu kuvanja od prekuvanja, **varničenje se može pojaviti ako je folija preblizu zidova pećnice** ili ako se koristi previše alumijske folije, folija mora biti udaljena od zidova pećnice najmanje 2,5 cm

### posuđe za pečenje

pazite na uputstva proizvođača, dno posuda za pečenje mora biti najmanje 5 mm iznad okretne ploče, nepravilno korišćenje može izazvati oštećenja okretne ploče

### posuđe za obrok

(porculan / keramika)

samo ako je sigurno za korišćenje u mikrotalasnoj pećnici, pazite na uputstva proizvođača, nemojte koristiti napuklo ili oštećeno posuđe

### staklene zdele

uvek uklonite poklopac, koristite da samo lagano zagrejte hranu, mnoge staklene zdele nisu otporne na visoku temperaturu i mogu pući prilikom zagrevanja

### stakleno posuđe

samo ako je otporno na visoke temperature, pazite da takvo posuđe nema metalnu dekoraciju (pozlate i sl.), nemojte koristiti napuknuto ili oštećeno posuđe

### posebne vrećice/ambalaža za kuvanje

pazite na uputstva proizvođača, ne zatvarajte takve vrećice metalnom vezicom, probušite vrećicu radi izlaska pare

### papirni tanjiri / čaše

za kraće vreme kuvanja i lagano podgrejavanje, ne ostavljajte mikrotalasnu pećnicu bez nadzora kada koristite takve materijale

### papirnati ručnici

koristiti samo za pokrivanje hrane pri podgrejavanju i upijanje masnoća, koristiti isključivo na kratke intervale, ne ostavljajte mikrotalasnu pećnicu bez nadzora kada koristite takve materijale

### pergament papir

### plastika

koristiti za pokrivanje da se spreči prskanje ili umotavanje hrane samo ako je sigurna za korišćenje u mikrotalasnoj pećnici i tako označena, pazite na uputstva proizvođača, "plastika sigurna za korišćenje u mikrotalasnoj pećnici": neke vrste plastičnog posuđa omekšaju kada hrana koja je u njima postane vruća, "vrećice za vrenje" i zatvorene plastične vrećice treba prerezati/probušiti tako da je moguć izlazak pare iz ambalaže

### plastični omotači

samo ako su sigurni za korišćenje u mikrotalasnoj pećnici, koristiti samo za pokrivanje hrane tokom kuvanja da održe vlagu, plastični omotači ne smeju dodirivati hranu,

### termometri

### voštani ili masni papir



samo ako su sigurni za mikrotalasnu pećnicu (za hranu) može se koristiti da zadrži vlažnost hrane i za pokrivanje, da se spreči prskanje masti,

## 9. Višefazno kuvanje

Najviše se mogu podesiti dve faze kuvanja. Ako je jedna etapa odležavanje, ista mora biti postavljena kao prva faza. Nakon završetka svake faze jedanput će se uključiti zvučni signal, nakon toga počinje druga faza.



**NAPOMENA:** pri ovom načinu kuvanja ne mogu se koristiti automatski programi.

**PRIMER:** ako želite da odledite hranu težine 500 g i kuvate uz 80% snage mikrotalasa na 5 minuta, postupite kako sledi:

1) Pritisnite jedanput dugme   , na ekranu će biti prikazano "dEF1",



2) Okrećite "  ", da odredite težinu hrane, zaustavite okretanje kada se na ekranu pojavi "500",

3) Pritisnite dugme    " dvaput , da odredite 80% snage mikrotalasa,





4) Okrećite "  ", da podesite vreme kuvanja na 5 minuta,





5) Pritisnite "+30  " da započnete s kuvanjem.

**NAPOMENA:** kada prva faza završi, jedanput će se uključiti zvučni signal, nakon toga počinje druga faza. Kada se kuvanje potpuno završi, zvučni signal će se uključiti pet puta i uređaj će se vratiti na stanje čekanja.

## Funkcija provere

(1) Tokom kuvanja pritisnite    , trenutna snaga mikrotalasa biti će prikazana na 3 sekunde,

(2) Pri korišćenju odloženog početka programa pritisnite  da proverite preostalo vreme za početak kuvanja, preostalo vreme biti će prikazano na 3 sekunde nakon čega će opet biti prikazan sat.

(3) Tokom kuvanja pritisnite  da proverite tekuće vreme, vreme će biti prikazano na 3 sekunde.



## Sigurnosno "zaključavanje"

- ZAKLJUČAVANJE:

Kada je mikrotalasna pećnica u stanju čekanja, pritisnite "STOP  " i držite 3 sekunde, dugački zvučni signal označice aktivaciju sigurnosnog "zaključavanja" i na ekranu je prikazano:

 i  .

- OTKLJUČAVANJE:

Kada je mikrotalasna pećnica "zaključana", pritisnite "STOP  " i držite 3 sekunde, dugački zvučni signal označice da je sigurnosno "zaključavanje" isključeno i na ekranu će biti prikazan sat, oznaka  " će se isključiti.

### 8. Automatski programi

1) Kada je mikrotalasna pećnica u stanju čekanja, pritisnite " **AUTO** " da izaberete program koji želite. "A - 1", "A - 2" ..... "A - 8" prikazaće se redom na ekranu. **A - 1**

2) Okrećite " " da odredite težinu ili vrstu namirnica iz tablice programa,

3) Pritisnite " +30 " da pokrenete kuvanje.  
Kada se kuvanje završi, pet puta će se uključiti zvučni signal. Ako je prethodno bio podešen sat biće prikazano trenutno vreme, u suprotnom biće prikazano **0 : 00**.

**PRIMER:** ako želite da kuvate 150 g testa:

1) Pritisnite " **AUTO** " tri puta, na ekranu će se prikazati "A - 3" i program za testo je izabran. Indikatori " " i " " će se svetleti.

2) Okrećite " " da odredite težinu iz tablice, prestanite da okrećete kada se na ekranu prikaže "150".

3) Pritisnite " +30 " da pokrenete kuvanje.  
Kada kuvanje završi, pet puta će se uključiti zvučni signal, okrenite nazad na stanje čekanja.

### TABELA AUTOMATSKIH PROGRAMA

PROGRAM	TEŽINA (g)	PRIKAZ NA EKRANU
A - 1 AUTOMATSKO PODGREJAVANJE	150	150
	250	250
	350	350
	400	400
A - 2 POVRĆE	150	150
	350	350
	500	500
A - 3 TESTENINA	50 (s vodom 450 g)	50
	100 (s vodom 800 g)	100
	150 (s vodom 1200 g)	150
A - 4 MESO	150	150
	300	300
	450	550
	600	600
A - 5 PIZZA	1 (oko 80 g)	1
	2 (oko 160 g)	2
	3 (oko 250 g)	3
A - 6 KROMPIR	1 (oko 220 g ± 10 g)	1
	2 (oko 440 g ± 10 g)	2
	3 (oko 660 g ± 10 g)	3
A - 7 RIBA	150	150
	250	250
	350	350
	400	400
	450	450
A - 8 SUPA	500	500
	750	750
	1000	1000

### Materijali koje treba izbegavati u mikrotalasnoj pećnici

alumijska posuda	može izazvati varničenje, prebacite hranu u posuđe bezbedno za korišćenje u mikrotalasnoj pećnici
ambalaža sa metalnim ručicama	može izazvati varničenje, prebacite hranu u posuđe bezbedno za korišćenje u mikrotalasnoj pećnici
metalno posuđe ili s metalnim dekoracijama	metal štiti hranu od delovanja mikrotalasa, metalna dekoracija može izazvati varničenje
metalne veze	moгу izazvati varničenje i uzrokovati vatru u mikrotalasnoj pećnici
papirne vrećice	moгу uzrokovati vatru u mikrotalasnoj pećnici
penasti materijali	kada su izlagani visokim temperaturama penasti materijali se mogu rastopiti i zagaditi tečnost i hranu u unutrašnjosti pećnice
drvo	drveni materijali će se rasušiti kada se koriste u mikrotalasnoj pećnici pa mogu pući

### POSTAVLJANJE MIKROTALASNE PEĆNICE

#### Nazivi delova mikrotalasne pećnice i pribora

Izvadite pećnicu i sav pribor iz kartonske ambalaže, izvadite sve iz unutrašnjosti pećnice. Ova mikrotalasna pećnica isporučuje se sa sledećim priborom:

- stakleni tanjir 1
- nosač za tanjir 1
- uputstvo za upotrebu 1

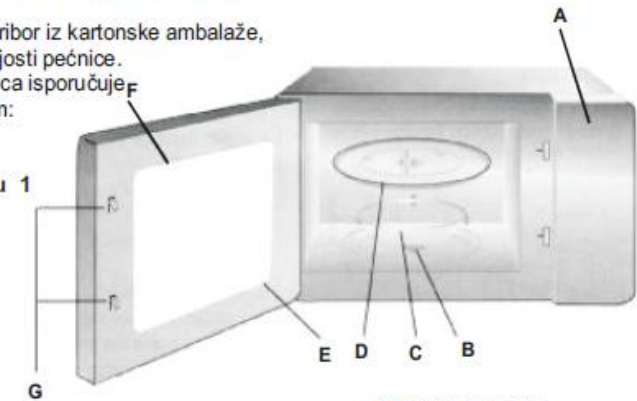

**UPOZORENJE:**  
nemojte koristiti rešetku grila kada kuvate samo sa mikrotalasima, u tom slučaju uvek izvadite rešetku grila iz uređaja.

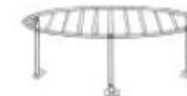

Rešetka grila  
(isporučuje se samo uz modele sa grilom)

- A) kontrolna ploča
- B) osovina tanjira
- C) nosač tanjira
- D) stakleni tanjir
- E) okno za promatranje
- F) vrata
- G) sigurnosni sistem zatvaranja

## Instalacija tanjira

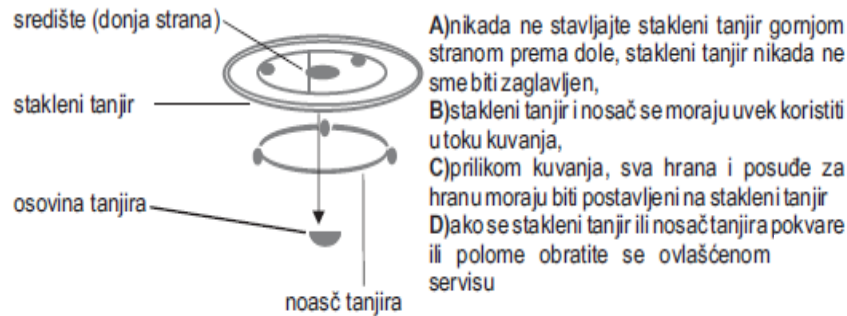

## Instalacija i povezivanje

1. Ovaj uređaj namijenjen je korišćenju u domaćinstvu isključivo.
2. Ovaj uređaj je namijenjen za ugradnju. Nije namijenjen da bude na radnoj površini
3. Pročitajte sigurnosna uputstva
4. Uređaj može biti posatvljen na 60cm širine na zidno montiranoj polici.
5. Uređaj je opremljen kablom i mora biti povezan na uzemljenu utičnicu.
6. Napajanje mora da odgovara naponu uređaja
7. Utičnica mora biti instalirana i kabl može biti zamijenjen samo od strane ovlašćenog servisa.
8. Adapteri, eksterni termostati i produžna kabela ne smiju biti korišćena. Preopterećenje može uzrokovati požar.

## .. Brzo kuvanje

Kada je mikrotalasna pećnica u stanju čekanja, pritisnite dugme "+30" da pokrenete kuvanje hrane na najvećoj snazi mikrotalasa na 30 sekundi. Svaki pritisak na dugme "+30" dodaje 30 sekundi a maksimalno vreme podešavanja je 95 minuta.

**NAPOMENA:** biće poništeno pod pokretanjem drugog programa tokom kuvanja.

### Odležavanje po težini

- 1) Pritisnite jedanput dugme "g", na ekranu će biti prikazano "dEF1",

dEF1

- 2) Okrećite "g", da odredite težinu hrane, u isto vreme uključuje se oznaka "g".

100

Težinu hrane treba podesiti između 100 - 2000 g,

- 3) Pritisnite dugme "+30", da pokrenete odležavanje hrane.

Indikator "g" i "g" će treptati a oznaka "g" će se isključiti.

### .. Odležavanje po vremenu

- 1) Pritisnite jedanput dugme "t", na ekranu će biti prikazano "dEF2",

dEF2

- 2) Okrećite "t", da odredite vreme odležavanja. U isto vreme uključuje se oznake "t" i "t". Vreme treba podesiti od 00 : 05 do 95 : 00.

Fabrički predpodešena snaga mikrotalasa je P30 i ne može se menjati.

1 : 00

- 3) Pritisnite dugme "+30", da pokrenete odležavanje hrane.

Indikator "t" i "t" će početi da treptaju.

### Podešavanje sata

Kada mikrotalasnu pećnicu proključite u zidnu utičnicu, ekran pećnice prikazuje "0:00" a jedanput će se uključiti i zvučni signal.

- 1) Pritisnite "h", brojevi za sate trepću,

0 : 00

- 2) Okrećite "h" da podesite brojeve za sate, ulazno vreme treba biti između 0 - 23.

9 : 00

- 3) Pritisnite "m", brojevi za minute trepću,

9 : 00

- 4) Okrećite "m" da podesite brojeve za minute, ulazno vreme treba biti između 0 - 59.

9 : 58



## RAD S MIKROTALASNOU PEĆNICOM

Ova mikrotalasna pećnica za podešavanje kuvanja koristi savremene elektronske kontrole kako bi se vaše potrebe pri kuvanju zadovoljile na najbolji mogući način.

### 1. Podešavanje sata

Kada mikrotalasnu pećnicu proključite u zidnu utičnicu, ekran pećnice prikazuje "0:00" a jedanput će se uključiti i zvučni signal.

- 1) Pritisnite , brojevi za sate trepću, 0 : 00

---

- 2) Okrenite "  " da podesite brojeve za sate, ulazno vreme treba biti između 0 - 23. 9 : 00

---

- 3) Pritisnite , brojevi za minute trepću, 9 : 00

---



- 4) Okrenite "  " da podesite brojeve za minute, ulazno vreme treba biti između 0 - 59. 9 : 58

---



- 5) Pritisnite , da završite podešavanje sata, oznaka " : " će treptati. 9 : 58

**NAPOMENA:** 1) ako nije podešen, sat neće raditi kada se pećnica uključi.  
2) ako se tokom postupka podešavanja sata, pritisne "STOP  " (zaustavi/poništi) ili ako se ne podesi za jedan minut, pećnica će prekinuti podešavanje.

### 2. Kuvanje mikrotalasi

Pritisnite  " nekoliko puta da odredite funkciju koju želite. Okrenite "  " da podesite dužinu vremena kuvanja. Pritisnite "+30  " da započnete s kuvanjem.

**PRIMER:** ako želite da koristite 80% snage mikrotalasnog kuvanja na 20 minuta, podesite rad pećnice kako sledi:

- 1) Pritisnite  " , na ekranu je prikazano "P100", "  " indikator će svetleti. p 100



---

- 2) Pritisnite  " ponovo da odaberete 80% snage mikrotalasa, na ekranu će biti prikazano "P80", p 80

---

- 3) Okrećite "  " , da podesite vreme kuvanja sve dok se na ekranu ne prikaže "20:00", (Najduže vreme kuvanja je 95 minuta) 20:00

---



- 4) Pritisnite "+30  " da započnete s kuvanjem, oznaka " : " će svetleti a indikator "  " će treptati (nakon završetka zvučni signal će se uključiti pet puta).

**NAPOMENA:** korak za količinu podešenog vremena prekidača za programiranje je slijedeći:

0 -- 1 min	:	5 sekundi
1 -- 5 min	:	10 sekundi
5 -- 10 min	:	30 sekundi
10 -- 30 min	:	1 minuta
30 -- 95 min	:	5 minuta

Mikro/Grill/Kombi/redosled	Displej	Snaga	Gril snaga
1	P100	100%	
2	P80	80%	
3	P50	50%	
4	P30	30%	
5	P10	10%	
6	G	0%	100%
7	C-1	55%	45%
8	C-2	36%	64%



### 3. Kuvanje na grilu

- 1) Pritisnite šest puta dugme    " , na ekranu će biti prikazana oznaka "G" i funkcija grila je odabrana. g





---

- 2) Okrenite "  " da podesite vreme kuvanja, najduže vreme kuvanja je 95 minuta.

---

- 3) Pritisnite dugme "+30  " da započnete s kuvanjem. Indikator "  " će treptati a oznaka " : " će svetleti.

### 4. Kombinovano kuvanje

- 1) Pritisnite četiri puta dugme    " na ekranu će biti prikazana oznaka "C - 1" ili "C - 2" i kombinovano kuvanje je odabrano. Indikatori "  " i "  " će svetleti.

---

- 2) Okrenite "  " da podesite vreme kuvanja (najduže vreme kuvanja je 95 minuta)

---

- 3) Pritisnite "+30  " da započnete s kuvanjem, svetlosni indikatori će treptati, oznaka " : " će svetleti. c - 1

### NAPOMENA: uputstva za kombinacije

UPUTSTVO	EKRAN	SNAGA MIKROTLASA	SNAGA GRILA
1	<span style="border: 1px solid black; border-radius: 10px; padding: 2px 10px;">c - 1</span>	55%	45%
2	<span style="border: 1px solid black; border-radius: 10px; padding: 2px 10px;">c - 2</span>	36%	64%