

# KORISNIČKO UPUTSTVO

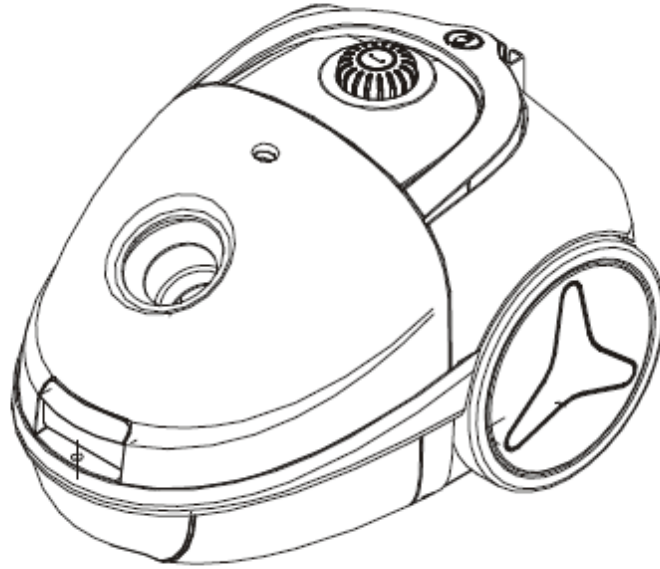

USISIVAČ

MODEL AVC-1401WGG

## VAŽNE SIGURNOSNE INSTRUKCIJE

Kada koristite ovaj uređaj osnovne mjere sigurnosti su neophodne:

### PROČITAJTE UPUTSTVO

1. Ne ostavljajte uređaj uključen. Isključite ga sa napajanja kada ga ne koristite i prije čišćenja ili servisiranja.
2. Ne koristite uređaj napolju ili na mokrim površinama.
3. Djeca moraju imati nadzor kako ne bi uređaj koristili za igru.
4. Koristite samo prema uputstvima i koristite samo dodatke preporučene od proizvođača.
5. Ne koristite uređaj sa oštećenim kablom ili utikačem. Ukoliko uređaj ne radi kao što bi trebalo, preturio je pad, štetu ispušta mirise ili je pao u vodu, odnesite uređaj u servis prije upotrebe.
6. Ne vučite kabl, ne koristite kabl za držanje uređaja, ne zatvarajte vrata preko kabla i ne prevlačite kabl preko oštih ivica ili uglova. Ne prelazite uređajem preko kabla. Držite kabl dalje od vrućih površina.
7. Ne isključujte kabl sa napajanja tako što ćete vući kabl. Da isključite uređaj izvucite kabl držeći za utikač.
8. Ne dodirujte kabl i utikač mokrim rukama.
9. Ne stavljajte objekte u otvore. Ne koristite uređaj sa blokiranim otvorima, čistite ih od prašine, dlaka, i svega što može smanjiti protok vazduha.
10. Držite kosu, laganu odjeću, prste i sve dijelove tijela dalje od otvora i pokretnih dijelova.
11. Isključite sve kontrole prije nego diskonektujete uređaj.
12. Posebnu pažnju obratite kada usisavate stepenice.
13. Ne koristite uređaj za usisavanje zapaljivih tečnosti i materijala kao što su benzin, šibice i ne koristite uređaj u blizini istih.
14. Ne usisavajte ništa što gori ili se dimi, kao što su cigarete, šibice ili vruć pepeo.
15. Ne koristite uređaj bez vrećice ili filtera
16. Uređaj je namijenjen za svakodnevnu kućnu upotrebu.
17. Uređaj nije namijenjen za rukovanje od strane osoba (uključujući djecu) sa smanjenim fizičkim, psihičkim i mentalnim sposobnostima, bez iskustva ili nadzora, osim ukoliko im je dat nadzor ili uputstva za rukovanje.
18. Ukoliko je kabl za napajanje oštećen mora biti zamijenjen od strane proizvođača ili ovlašćenog servisa.

## DIJELOVI

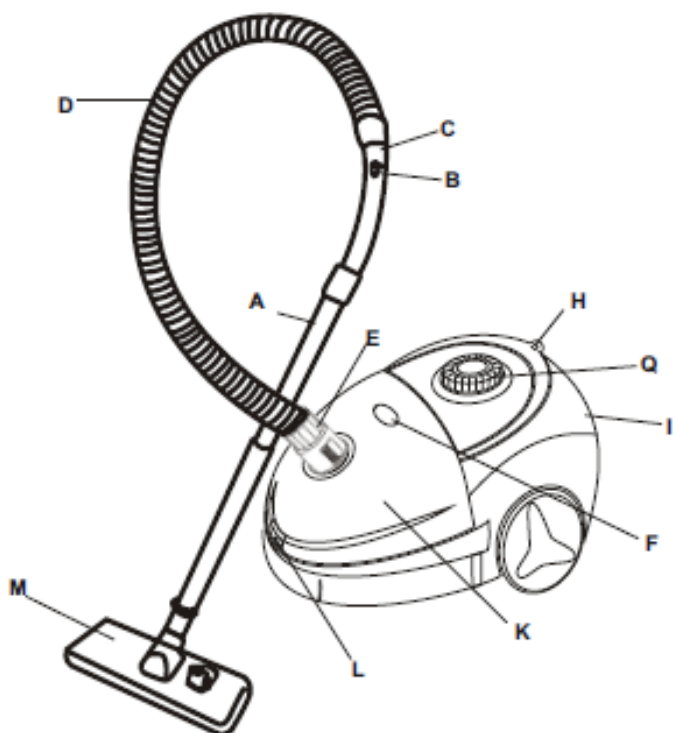

- |                                    |                              |
|------------------------------------|------------------------------|
| A. Cijev                           | H. Dugme za savijanje kabla  |
| B. Kontroler vazduha               | I. Poklopac                  |
| C. Drška za cijev                  | Q. On/Off i kontrola brzine  |
| D. Savitljivo crijevo              | K. Prednji poklopac          |
| E. Dovod za priključivanje crijeva | L. Dugme za prednji poklopac |
| F. Indikator za punu vrećicu       | M. Četka za pod              |

## OPIS

LD-616 model ima elegantan izgled, bogatu boju, i normalnu unutrašnju strukturu. Na njemu se nalaze prekidači i dugme za automatsko savijanje kabla. Takođe ima i dovoljno usisnih otvora. Njegova snaga se kontroliše elektronikom i ima nizak nivo buke i visoku efikasnost. Pogodan je za različite površine. Ukoliko se odlučite za ovaj uređaj, vaš život će biti jednostavniji.

Zbog sigurnosti obratite pažnju na sledeće:

Ne vucite kabl nakon upotrebe	Ne prelazite preko kabla	Ne usisavajte cigarete
Ne usisavajte vodu	Ne usisavajte oštre predmete	Ne ostavljajte u blizini izvora toplote

### NAČIN UOPTREBE

1) Kraj crijeva treba da uđe u otvor sve dok ne klikne



2) Nakon upotrebe pritisnite dugme i izvucite ostatak



3) Uklopite kraj crijeva i cijev, a na kraj cijevi uklopite četku za pod

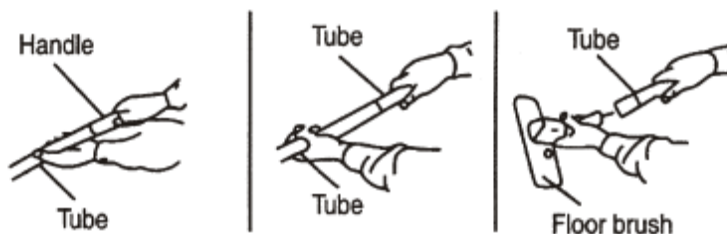

## UPOTREBA UREĐAJA

Izvučite kabl na odgovarajuću dužinu. Uključite kabl na napajanje. Podeiste brzinu prvo na min, i pritisnite prekidač da pokrenete uređaj. Usisivač će početi da radi. Dio kojim podešavate protok vazduha je na dršci. Regulator brzine podeava snagu. (ne izvlačite kabl preko crvene oznake)

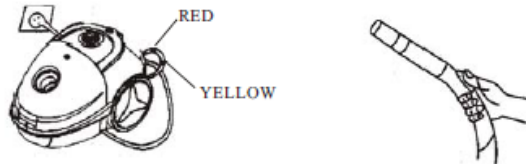

### Upotreba dodatka

- (1) Dlačice izvučene za oštre tepihe
- (2) Dlačice uvučene za pod

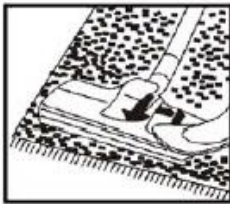

- (3) Uska četka za uglove i ivice
- (4) Mala četka da zavjese, lampe, i odjeću.



## Nakon upotrebe

Pritisnite prekidač da isključite uređaj, izvucite kabl i pritisnite dugme za savijanje kako bi savili kabl. Ukolikko kabl ne može potpuno da se savije, izvucite ga i pritisnite dugme ponovo. Možete ponavljati dok ne savijete kabl.

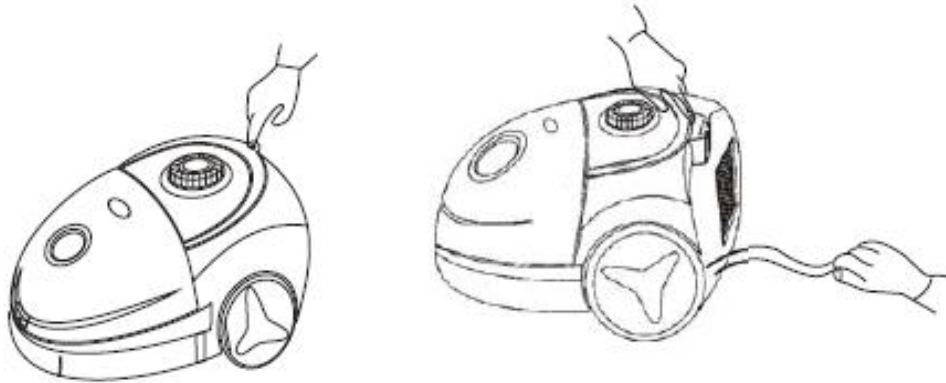

Nakon upotrebe možete sklopiti uređaj kao na slici

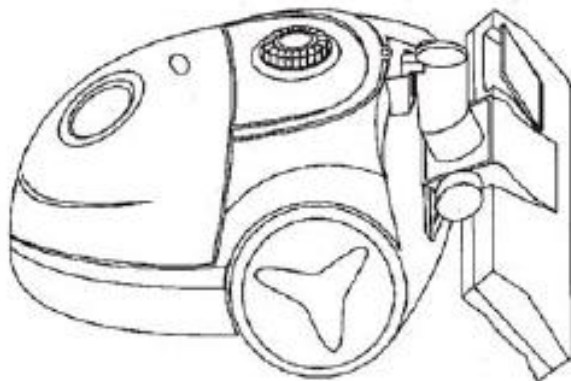

## Zamjena vrećice za prašinu

Kada je vrećica puna, indikator će postati crven. U tom slučaju vrećicu trebate isprazniti ili zamijeniti.

Otvorite prednji poklopac kao na slici



Izvadite vrećicu i ispraznite je ili zamijenite



## Odražavanje

Vrećicu trebate često mijenjati kako bi izbjegli barijere

Kada je filter pun prašine, operite ga ili zamijenite.

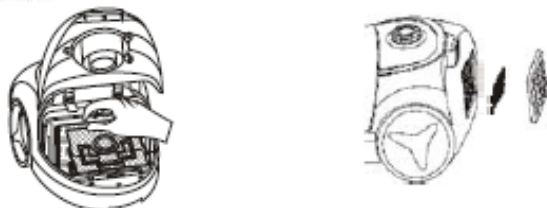

Pažnja: ne perite filtere u veš mašini i ne sušite ga fenom za kosu. Nakon sušenja vratite filter na mjesto.

Nemojte da čistite kućište sa tečnim čistačima. Oerite kućiište sa mlakom vodom.

Pažnja: ne perite uređaj sa krpom punom vode. Vodite računa da voda ne procuri u usisivač.

Ukoliko je kabl za napajanje oštećen mora biti zamijenjen od strane proizvođača ili ovlašćenog servisa.