



Veš mašina  
Model: MFG70-ES1203

Korisničko uputstvo

### Mjere opreza

- Materijal od pakovanja može biti opasan po djecu. Držite materijal dalje od djece.
- Ovaj uređaj ne smije biti postavljen u kupatilu ili u prostorijama sa velikom vlažnošću kao ni u prostorijama sa eksplozivom ili kaustičnim gasom.
- Vodite računa da voda i električna moraju biti povezani od strane servisa na osnovu uputstva
- Prije rukovanja svi pojasevi i trake od pakovanja moraju biti uklonjeni.
- Prije prvog pranja uređaj treba uključiti na jedan ciklus bez odjeće.
- Ovaj uređaj je za unutašnju upotrebu.
- Izvucite utikač prije čišćenja i održavanja
- Vodite računa da su svi džepovi na garderobi prazni
- Oštri predmeti kao što su novac, broš, ekser, zavrtnj i sl mogu ozbiljno oštetiti mašinu.
- Isključite sa napajanja nakon operacije
- Provjerite da li je voda iz bubnja iscijeđena prije nego otvorite vrata. Ne otvarajte vrata ukoliko je voda vidljiva.
- Ljubimci i djeca se mogu uvući u mašinu. Provjerite mašinu prije svake upotrebe.
- Staklena vrata mogu biti veoma vruća tokom rada. Držite djecu i kućne ljubimce što dalje od uređaja.
- Uređaj smiju koristiti djeca starija od 8 godina i osobe sa smanjenim fizičkim, i mentalnim mogućnostima ukoliko im je dat nadzor. Djeca ne smiju da se igraju sa uređajem.
- Ne pokušavajte da samostalno popravite mašinu. Mašina može biti oštećena i zahtijevati više rada što nije sigurno za nestručno lice.
- Vodite računa o napajanju
- Ne koristite utičnicu koja ima manju struju nego što je potrebno. Nikad ne izvlačite utičnik mokrim rukama
- Kako bi obezbjedili sigurnost, mašina mora biti priključena na uzemljenu utičnicu. Provjerite da li je vaša utičnica uzemljena.
- Oporavku mašine treba sprovesti autorizovani servis.
- Koristite samo novi set crijeva koji dolazi uz mašinu. Nikako ne koristite staro crijevo
- Otvori ne smiju biti ometani tepihom.
- Djeca mlađa od 3 god moraju se držati na udaljenosti.
- Objašnjenje o odlaganju: uređaj ne smije biti odložen na opštinskim deponijama. reciklirajte ga savjesno kako bi spriječili opasnost po zdravlje i okolinu.
- Veš mašina sa samo jednim dovodom može biti povezana samo na dovod hladne vode. Veš mašina sa dva dovoda može biti povezana na dovod i hladne i vruće vode.
- Veš mašina je samo za kućnu upotrebu i dizajnirana je za pranje tekstila.
- Zapaljivi i eksplozivni materijali su zabranjeni. Gasolin, alkohol i sl ne smiju biti korišćeni kao deterdženti. Odaberite deterdžent koji odgovara veš mašini, posebno za bubanj.
- Zabranjeno je prati tepihe.
- Čuvajte se opekotina kada veš mašina izbacuje vruću vodu.
- Nikad ručno ne dodajte vodu tokom pranja.
- Nakon završetka programa sačekajte 2 minuta prije nego otvorite vrata.
- Ne zaboravite da isključite vodu i napajanje nakon završetka programa pranja.

### Mjere opreza

- Materijal od pakovanja može biti opasan po djecu. Držite materijal dalje od djece.
- Ovaj uređaj ne smije biti postavljen u kupatilu ili u prostorijama sa velikom vlažnošću kao ni u prostorijama sa eksplozivom ili kaustičnim gasom.
- Vodite računa da voda i električna moraju biti povezani od strane servisa na osnovu uputstva
- Prije rukovanja svi pojasevi i trake od pakovanja moraju biti uklonjeni.
- Prije prvog pranja uređaj treba uključiti na jedan ciklus bez odjeće.
- Ovaj uređaj je za unutašnju upotrebu.
- Izvucite utikač prije čišćenja i održavanja
- Vodite računa da su svi džepovi na garderobi prazni
- Oštri predmeti kao što su novac, broš, ekser, zavrtnj i sl mogu ozbiljno oštetiti mašinu.
- Isključite sa napajanja nakon operacije
- Provjerite da li je voda iz bubnja iscijeđena prije nego otvorite vrata. Ne otvarajte vrata ukoliko je voda vidljiva.
- Ljubimci i djeca se mogu uvući u mašinu. Provjerite mašinu prije svake upotrebe.
- Staklena vrata mogu biti veoma vruća tokom rada. Držite djecu i kućne ljubimce što dalje od uređaja.

- Uređaj smiju koristiti djeca starija od 8 godina i osobe sa smanjenim fizičkim, i mentalnim mogućnostima ukoliko im je dat nadzor. Djeca ne smiju da se igraju sa uređajem.
- Ne pokušavajte da samostalno popravite mašinu. Mašina može biti oštećena i zahtijevati više rada što nije sigurno za nestručno lice.
- Vodite računa o napajanju
- Ne koristite utičnicu koja ima manju struju nego što je potrebno. Nikad ne izvlačite utičnik mokrim rukama
- Kako bi obezbjedili sigurnost, mašina mora biti priključena na uzemljenu utičnicu. Provjerite da li je vaša utičnica uzemljena.
- Oporavku mašine treba sprovesti autorizovani servis.
- Koristite samo novi set crijeva koji dolazi uz mašinu. Nikako ne koristite staro crijevo
- Otvori ne smiju biti ometani tepihom.
- Djeca mlađa od 3 god moraju se držati na udaljenosti.
- Objašnjenje o odlaganju: uređaj ne smije biti odložen na opštinskim deponijama. reciklirajte ga savjesno kako bi spriječili opasnost po zdravlje i okolinu.
- Veš mašina sa samo jednim dovodom može biti povezana samo na dovod hladne vode. Veš mašina sa dva dovoda može biti povezana na dovod i hladne i vruće vode.
- Veš mašina je samo za kućnu upotrebu i dizajnirana je za pranje tekstila.
- Zapaljivi i eksplozivni materijali su zabranjeni. Gasolin, alkohol i sl ne smiju biti korišćeni kao deterdženti. Odaberite deterdžent koji odgovara veš mašini, posebno za bubanj.
- Zabranjeno je prati tepihe.
- Čuvajte se opekotina kada veš mašina izbacuje vruću vodu.
- Nikad ručno ne dodajite vodu tokom pranja.
- Nakon završetka programa sačekajte 2 minuta prije nego otvorite vrata.
- Ne zaboravite da isključite vod i napajanje nakon završetka programa pranja.
- Ne penjite se i ne sjedite na gornjoj ploči mašine
- Ne naslanjajte se na vrata mašine
- Ne zatvarajte vrata mašine na silu. Ukoliko je teško zatvoriti vrata provjerite da li ste dobro stavili odjeću.
- Transportni zavrtnji moraju biti reinstalirani od strane servisa
- Akumulirana voda treba biti izvučena iz mašine.
- Rukujte pažljivo mašinom.

### Izgled mašine

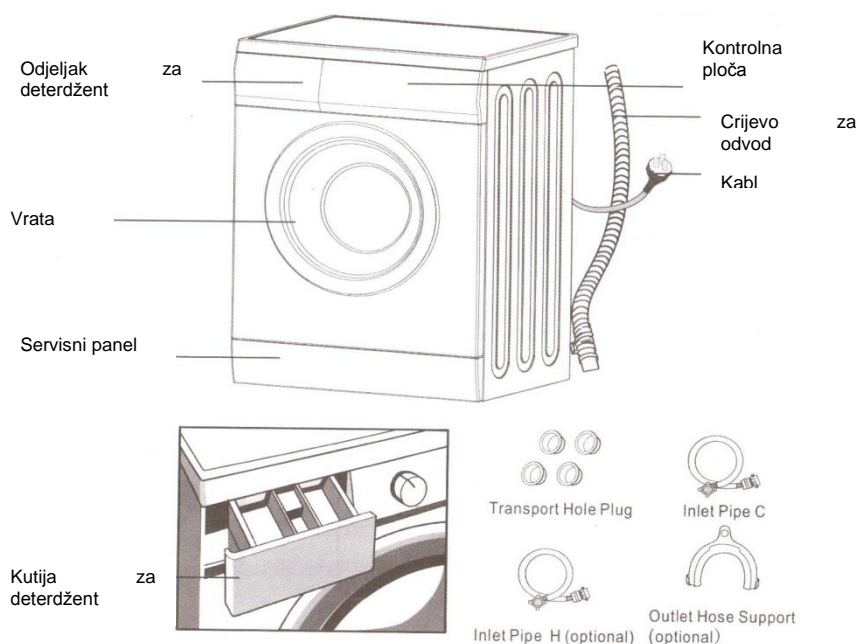

## Instalacija mašine za veš

### Raspakivanje mašine

Raspakujte veš mašinu i provjerite da li postoji šteta nanešena tokom transporta. Provjerite da li su svi dijelovi došli uz mašinu. Ukoliko postoji šteta ili neki dio nedostaje, kontaktirajte servis.

### Odlaganje materijal za pakovanje

Materijal od pakovanja može biti opasan za djecu. Odložite ih propisno kako bi izbjegli kontakt sa djecom. Odložite materijal na osnovu odredbi u lokalnim propisima. Ne odlažite materijal zajedno sa uobičajenim svakodnevnim otpadom.

### Uklanjanje transportnih zavrtnja

Prije korišćenja veš mašine, transportni zavrtnji moraju biti sklonjeni sa zadnje strane mašine. Preduzmite sledeće korake:

- Olabavite zavrtnje sa ključem i skinite ih
- Zatvorite rupe s transportnim pokrivačme
- Ostavite zavrtnje za kasniju upotrebu.

### Odaberite lokaciju

Prije instalacije mašine, morate odabrati lokaciju:

- Čvrsta, suva i ravna površina
- Izbjegavajte direktnu sunčevu svjetlost
- Dovoljno ventilacije.
- Temperatura prostorije mora biti iznad 0°
- Držite uređaj dalje od izvora toplote

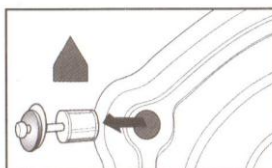

Vodite računa da mašina ne smije stajati na kablju za npajanje. Ne postavljajte je na tepih.

### Podešavanje nožica

Kada postavljate veš mašinu, prvo provjerite da li su nožice prikačene za kabinet. Ukoliko nisu, postavite ih na njihovo originalno mjesto sa ključem i stegnite ih.

Nakon postavljanja mašine, pritisnite mašinu na sva četiri ugla pojedinačno. Ukoliko nije stabilna podesite nožice.

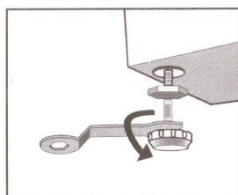

### Instalacija veš mapine

Odredite status pozicioniranja. Oslobodite zavrtanj sa ključem i okrenite nožice dok ne pmašina ne bude ravna. Stegnite u mejstu.

Nakon što postavite mašinu, pritisnite opet sva četiri ugla pojedinačno i provjerite da li je mašina stabilna.

### Povezivanje dovoda

Ovežite dovodnu cijev kao što je prikazano na slici. Za modele koji nemaju ventil za vruću vodu povežite ventil na slavinu.

Za neke programe energija će se automatski smanjiti.

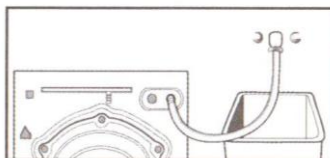

### Instalacija dovodne cijevi

Povežite clakat cijevi na slavinu i pričvrstite u pravcu kretanja sata.

Povežite po redu kraj dovodnog crijeva na dovodni ventil na zadnjoj strani mašine i pričvrstite u pravcu kretanja sata

Objašnjenje: nakon konekcije, ukoliko postoji curenje iz crijeva, ponovite korake opvezivanja. Najčešće korišćena slaina služi za dovod vode.

Ukoliko je slavina četvrtasta ili prevelika onda standardna slavina treba biti promijenjena.

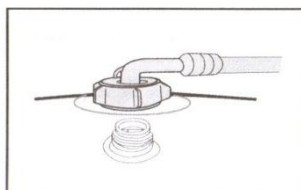

### Postavljanje crijeva za odvod

Postoje dva načina postavljanja crjeva za odvod:

1. Postavite iza protoka vode

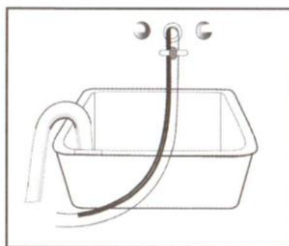

### Instalacija veš mašine

2. Povežite je sa odvodom lavaboa

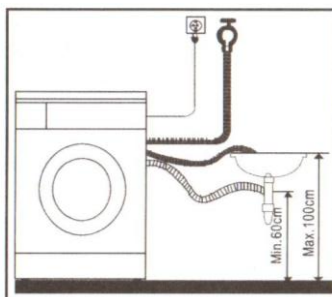
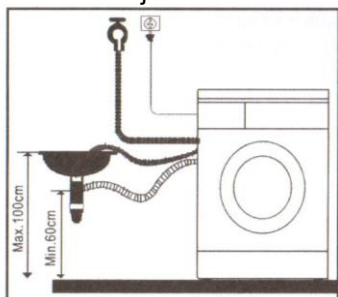

Da bi mogla voda da izlazi, crijevo ne smije biti na vsiini većoj od 100cm i njegov kraj ne treba biti potopljen u vodi.

Postavite crijevo pravilno kako pod ne bi bio oštećen vodom.

Ukoliko crijevo ima držač, posatvite ga.

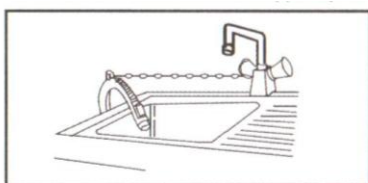

Kada postavljate crijevo fiksirajte ga sa konopcem.

Postavite crijevo pravilno kako pod ne bi bio oštećen vodom.

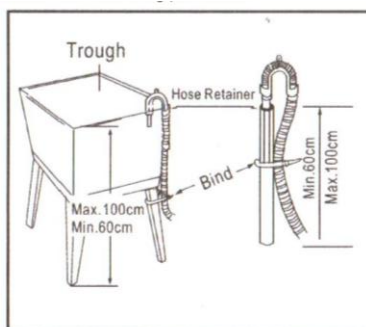

Ukoliko je crijevo predugačko ne forsirajte njegovu upotrebu

### Električno povezivanje

- Maksimalna struja koja je potrebna za funkcionisanje uređaja je 10A i provjerite da li vaša kućna instalacija ispunjava uslove za upotrebu ovog uređaja.
- Povežite kabl za napajanje sa utičnicom koja je pravilno uzemljena
- Vodite računa da napajanje odgovara uređaju
- Utikač mora odgovarati utičnici i uređaj mora biti propisno uzemljen
- Ne koristite utičnice za više namjena ili produžni kabl
- Ne povezujte i ne isključujte sa mokrim rukama
- Kada isključujete i uključujete držite čvrsto utikač i izvucite. Ne izvlačite kabl nasilno
- Ukoliko je kabl za napajanje oštećen mora biti zamijenjen od strane servisera.

## Instalacija veš mašine

### Pažnja

Uređaj mora biti pravilno uzemljen. Ukoliko postoji kratko kolo, uzemljenje može spriječiti strujni udar. Uređaj je opremljen sa kablom za napajanje, koje obuhvata kabl, uzemljenje. Uređaj treba biti priključen na posebno kolo u odnosu na ostale uređaje.

### Rukovanje veš mašinom

#### Priprema prije pranja odjeće

Pročitajte pažljivo uputstvo prije upotrebe kako bi izbjegli oštećenja mašine i odjeće.

#### Provjerite da li je prva oprana odjeća izgubila boju

Nakon što bijeli peškir dođe u dodir sa tečnim deterdžentom koji se koristi za pranje provjerite da li je peškir dobio boju.

Kada su u pitanju marame i odjeća koja lako gubi boju, perite ih odvojeno.

Kada su u pitanju fleke na rukavima, kragnama ili džepovima koristite tečni deterdžent i operite prvo sa četkom pažljivo. Nakon toga ih ooperite u mašini kako bi postigli najbolji efekat.

Kada je u pitanju odjeća osjetljiva na temperaturu, ona treba biti oprana kao što je označeno na etiketama. U suprotnom može se desiti da dođe do gubljenja boje ili oštećenja.

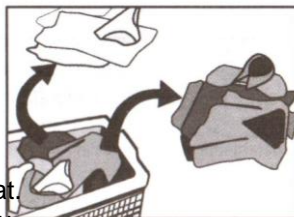

#### Imajte na umu:

Nikad ne stavljajte odjeću da se pere na duže vrijeme. U suprotnom može postati buđava i mogu nastati mrlje. Stoga operite odjeću na vrijeme. Ukoliko odjeća nije oprana prema preporukama može doći do gubljenja boje.

#### Odjeća koja ne može da se pere u mašini

Odjeća koja može biti oštećena kada se potopi u vodu:

Kravate, kaputi, odjeća u zapadnom stilu, i slomogu se skupiti tokom pranja.

### Rukovanje veš mašinom

Naborana odjeća, hrapava odjeća, odjeća sa smolom, mogu postati oštećene kada se potope u vodu. Između pamučnih i vuninih materijala odjeća koja se lako ošteti je naborana svila, proizvodi s krznom i krznene dekoracije

Odjeća sa dekoracijam, duge haljine i tradicionalna odjeća su proizvodi koji se najbrže oštete.

Nikad ne perite odjeću a da ne provjerite etiketu materijala i zahtijeva za pranje.

Nikad ne perite odjeću koja je isflekana sa hemikalijama kao što su gasolin, petroleum, nebin, farba i alkohol.

#### Obratite pažnju na deterdžente

Nisko pjenušavi deterdženti ili rašak ili prašak posebno za mašinsko pranje trebaju biti odabrani na osnovu vrste tkanine (pamuk, sintetika, meki proizvodi i vuneni proizvodi), boje, temperature pranja, stepena zaprljanja i tipa. U suprotnom, pojačano pjenušanje može da se pojavi i da p'replavi fioku za deterdžent.

Izbjeljivači pripadaju alkalnom tipu deterdženata i mogu da oštete odjeću, pa se preporučuje minimalna upotreba.

Deterdžent u prahu može lako da ostane nagomilan među odjećom i da tako napravi neprijatan miris, tako da oni trebaju biti temeljno isprani.

Deterdžent se ne može odjednom isprati ukoliko je previše deterdženta ili je temperatura vode niska. Može se zadržati u odjeći, cijevima i mašini i tako zagaditi odjeću.

Pranje treba da isprati težinu odjeće, stepen zaprljanja, lokalnu tvrdoću vode kao i preporuku od proizvođača deterdženta. Konsultujte vodovod ukoliko niste sigurni za tvrdoću vode.

**Objašnjenje:** držite deterdžente van domašaja djece

#### Priprema prije prvog pranja

##### Izvadite sve stvari iz džepova

Provjerite džepove odjeće koja se pere, izvadite predmete kao što su dekoracije i novac,

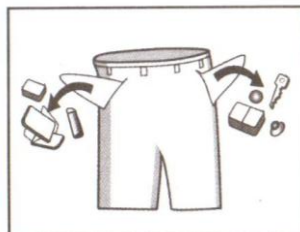



u suprotnom mašina može biti oštećena ili imati problema tokom rada.

**Odjeća koja se pere klasifikovana je prema sledećim karakteristikama:**

Tipovi simbola na etiketama; odjeća je klasifikovana kao: pamuk, miješana tkanina, sintetika, svila, vuna, i umjetnička tkanina.

**Rukovanje veš mašinom**

Boja: bijela i ostale boje moraju biti identifikovane. Sva nova obojena garderoba treba biti oprana posebno.

Veličina: predmeti različitih veličina mogu biti oprni zajedno kako bi se povećali efekti pranja.

Osjetljivost: osjetljivi materijali trebaju se prati posebno. Kad su u pitanju novi vuneni predmeti, zavjese i svila, ova procedura pranja treba biti odabrana. Provjerite etikete na odjeći.

Odjeća mora biti sortirana prije nego uključite mašinu. Kad su u pitanju zavjese zsa zakačkama, one trebaju biti skinute prije pranja.

Dekoracija na odjeći može da ošteti mašinu. Kad je u pitanju odjeća sa dugmadima, oni trebaju biti izvrnuti.

Rajsferšlusi trebaju biti zatvoreni. Trake trebaju biti vezane.

Preporučeno je da brushalteri budu stavljeni u jastučnice kako bi se spriječilo izvlačenje metalne žice i oštećenje mašine.

Posebno osjetljiv tekstil kao što su zavjese, jakne, mali predmeti (čarape, rukavice, kravate) trebaju biti stavljeni u vrčicu tokom pranja.

Kada perete jednu veliku i tešku stvar kao što su turski peškiri, teksas, i sl možete lako napraviti disbalans. Preporučeno je da dodate još nešto do odjeće kako bi izbjegli takve probleme.

**Očistite fleke, prašinu i dlake od ljubimca sa odjeće.**

Odjeća može biti oštećena i ciklus poremećen ukoliko se pere odjeća sa prašinom i flekama.

**Za zaštitu kože bebe**

Odjeća za bebe uključujući i maramice trebaju da se peru odvojeno. Ukoliko se peru zajedno sa odjećom odraslih mogu biti zaražene. Vrijeme ispiranja treba biti povećano kako bi se obezbjedila potpuna čistoća.

Preporučuje se da dijelovi koji su lako zaprljani kao što su bijele čarape, kragne i rukavi itd, da se operu prije ubacivanja u veš mapinu kako bi se postigli bolji efekti.

Koristite deterdžent u prahu ili tečni. Ostaci sapuna mogu ostati u odjeći.

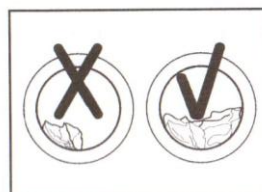

**Rukovanje veš mašinom**

Kapacitet odjeće za pranje:

Vrsta tkanine	Maksimalni kapacitet	
	6kg	7kg
Pamuk	6kg	7kg
Sintetika	3kg	3,5kg
Vuna	2kg	2kg
Osjetljivi materijali	2,5kg	2,5kg

**Odjeća koja se lako začupavi treba biti okrenuta u mašini**

Odjeća koja se lako začupavi treba biti oprana posebno., u suprotnom odjeća može završiti isfelekana i zamršena. Crna odjeća i pamučna odjeća trebaju se prati odvojeno jer lako može doći do zaprljanja,

### Veš mašina ne može oprati voodootporne materijale (skijaška odijela, zavjese i sl)

Kad su u pitanju produkti od fibera koje voda ne može da nakvasi lako kao što s voodootporna odijela, bolje je da i h ne perete. Us uprotnom može doći do izlivanja vode ili abnormalnih vibracija. Ovim možete oštetiti i odjeću i mašinu.

### Opreznost tokom cijedenja

Cijedenje normalne odjeće:

Ostaci od pranja se izvlače kroz odvod.

Cijedenje voodootporne odjeće i proizvoda od fibera:

U normalnom ciklusu pranja i cijedenja, voda od pranja voodootpornih materijala i onih od fibera ne može biti iscijedena . voda se sakuplja u jednom pravcu i može doći do vbracija i disbalansa.

### Rukovanje veš mašinom

#### Kontrolna ploča

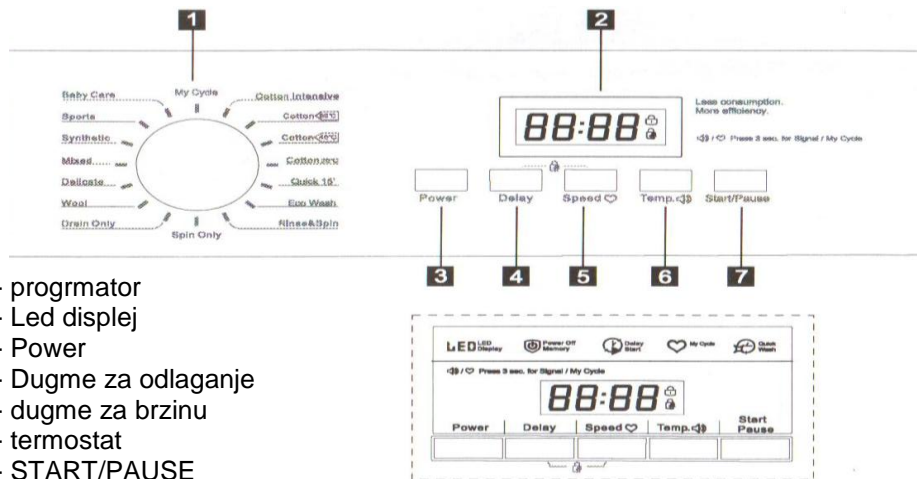

- 1 - programator
- 2 - Led displej
- 3 - Power
- 4 - Dugme za odlaganje
- 5 - dugme za brzinu
- 6 - termostat
- 7 - START/PAUSE

### Funkcije rotirajućeg prekidača

Postoji 16 vrsta selekcija pranja na displeju. Npr:

Pamuk: sa odgovarajućom temperaturom: 20, 30, 40, 60, 90, hladno pranje

Pamuk 60°C, 40°C, 20°C

Brzo: 20, 30, 40, hladno

Eko pranje: 20, 30, 40°C hladno pranje

Ispiranje i scentrifuga

Sintetika: 20, 30, 40,60, hladno pranje

Vuna: 20, 30, 40, hladno pranje

Centrifuga

Donji veš: 20, 30, 40,60,90, hladno pranje

Osjetljivi materijali 20, 30°C hladno pranje

Mix 20, 30, 40°C

Sportska odjeća 20, 30, 40°C haldno pranje

Pranje bebi odjeće\_ 20, 30, 40°C

Čišćenje bubnja: 90°C

Hladno: kada su indikatori za temperaturu izgašeni zanci da je uključeno hladno pranje



## Rukovanje veš-mašinom

### Pranje odjeće prvi put

Prije pranja odjeće prvi put, mašina treba da uradi jedan ciklus pranja bez odjeće na sledeći način:

- Povežite napajanje i vodu
- Sipajte malo deterdženta
- Pritisnite dugme *power*
- Pritisnite dugme *start/pause*

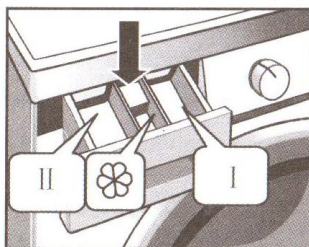

Fioka je razdvojena na sledeći način:

I: pretpranje

II: glavni deterdžent, omekšivač, izbjeljivač

III: dodaci za pranje kao što je fabrički omekšivač i sl.

### Sipanje deterdženta u veš mašinu

- Izvucite fioku
- Sipajte deterdžent u pregradu za pretpranje (ukoliko je potrebno)
- Sipajte deterdžent u pregradu II
- Sipajte omekšivač u pregradu III (ukoliko je potrebno)

### Pokretanje veš mašine

Povežite napajanje. Proverite da li je mašina povezana s vodom. Otvorite slavinu. Ubacite odjeću za pranje i sipajte deterdžent. Pritisnite digme *power*, odaberite program i pritisnite dugme *start/pause*

### Biranje programa

Pravilan program pranja odabracete na osnovu tipa, količine, i zaprljanja odjeće u kombinaciji sa sledećom tabelom pranja

90°C	Ozbiljna zaprljanja, čista pamučna odjeća ili lan
60°C	Srednja zaprljanja, obojeni lan, pamuk i sintetika sa određenim stepenom gubitka boje. Blaga zaprljanja, bijeli lan
40°C, 30°C 20°C Hladna voda	Normalna zaprljanja (sintetika i vuna)

## Rukovanje veš mašinom

Prvo okrenite prekidač da odaberete odgovarajuću proceduru na osnovu tipa tekstila.

Drugo, odaberite odgovarajuću temperaturu a osnovu zaprljanja. Generalno, što je veća temperatura veća je potrošnja.

Poslednje, odaberite odgovarajuću brzinu. Veća brzina, suvlja je odjeća, ali i veća buka. Površina osjetljivog tekstila će biti naborana i radni vijek mašine će biti skraćen.

**Objašnjenje:** da zaštite odjeću, niža brzina će biti odabrana za osjetljiv tekstil. Glavno pranje zavisi od tipa odjeće. Glavni problemi s pranjem mogu se sortirati:

### Pamuk

Možete da odaberete proceduru za dnevno pranje odjeće. Period pranja je dug i jak. Preporučuje se da perete pamučnu odjeću dnevno: posteljinu, prekrivače, jastučnice, donji veš i sl.

### Sintetika

Možete odabrati proceduru da perete osjetljivu odjeću. Procedura je kraća u odnosu na pamučnu i intenzitet pranja je slabiji. Preporučuje se da perete sintetičku garderobu npr košulje, kapute isl. Kad su u pitanju zavjese i vezeni materijali, procedura sintetika treba biti odabrana. Dok perete vezene materijale, količina deterdženta treba biti ograničena zbog strukture materijala.

### Vuna

Mžete odabrati proceduru za pranje tekstila od vune koaj može da se pere u mašini. Odaberite odgovarajući program i temperaturu na osnovu etikete, kao i odgovarajući deterdžent

### Donje rublje

Ciklus pranja za veš je posebno napravljen za pranje veša koji je zahtjevniji u ispiranju koje će se ponoviti tokom ciklusa.

### Brzo

Ova procedura je za pranje male količine odjeće koja nije mnogo zaprljana

### Centrifuga

Posebna program za centrifugu. Voda će bit iscijedeana prije centrifuge.

### Eko pranje

Zalako zaprljanu odjeću , makismalna temperatura pranja je 40°C i time štedite energiju.

### Odjeća za bebe

Pranje odjeće za bebe sa dodatnim ispiranjem može učiniti odjeću čistijom kako bi se zaštitila osjetljiva koža bebe.

### Čišćenje bubnja

Ovaj ciklus je posebno za čišćenje bubnja. Koristi se visoka temperaturna sterilizacija kako bi pranje bilo ekološko. Kada se ova procedura sprovodi, ne ubacujte odjeću u bubanj. Ovu proceduru koristite po potrebi.

### Odlaganje pranja

Funkcija odlaganja pranja može biti podešana sa dugmetom Delay. Vrijeme odlaganja može biti između 0-24h. Podesite odlaganje na sledeći način: odaberite proceduru, pritisnite dugme Delay da odaberete vrijeme odlaganja, pritisnite Start/Pause da potvrdie vrijeme odlaganja.

Da otkazete vrijeme odlaganja: pritisnite dugme Delay sve dok se indikator ne ugasi i pritisnite Delay do na displeju ne bude pisalo Nh

Ukoliko postoji prekid u strujnom kolu tokom rada mašine posebna memoerija će zapamtiti odabreni program i kada se napajanje ponovo uključi ona će nastaviti sa radom gdje je stala.

### Zaključavanje

Kako bi izbjegli prekid rada usled dječije igre, možete pritisnuti dughme Child Lock. U ovom slučaju sva ostala dugmad osim dugmeta Power nisu u funkciji. Protisnite dugmad Delay i speed zajedno tokom tri sekund, čučete zvuk i tada su dugmad zaključana. Ukoliko dođe do prekida napajanja zaključavanje se poništava. Zaključavanje nije otkazano nakon završetka operacija.

### Funkcija uklanjanja mjehurića

Provjera funkcije mjehurića: mjehurići će se pojaviti kada se koristi prekomjerni deterdžent i to će uticati na pranje i ispiranje odjeće. Procedura će provjeriti automatski i proces uklanjanja mjehurića će automatski ukloniti svu prekomjernu pjenu. Takođe služi kao podjetnik ada korisnik koristi manje deterdženta u sledećim sličnim pranjima.

### Suzbijanje akustičnih signala

Ovo je dodatna zvučnba funkcija uređaja. Nakon deaktiviranja zvuka, signal će biti blokiran. Nakon uključivanja mašine pritisnite temp dugme na 3 sek i čučete zvuk, i signal će biti blokiran. Da ga uključite ponovite isti postupak.

Podešavanje će važiti do restarta

### Tabela procedure pranja

Procedura Opis	Težina (kg)		Pregrada			T°C	Vrijeme (min)			Brzina (rpm)	
	6	7	I	II	Omekšivač	6/7	6	7		1200	1400
								1200	1400		
Pamuk osjetljivo	6	7	X	●	○	40	119	119	119	1000	1000
Pamuk 60°C	6	7	X	●	○	60	211	211	206	1200	1400
Pamuk 40°C	6	7	X	●	○	40	211	211	206	1200	1400
Pamuk 20°C	6	7	X	●	○	20	81	81	81	1000	1000
Brzo pranje 15'	2	2	X	●	○	Hladno	15	15	15	800	800
Eko pranje	2	2	X	●	○	30	69	69	69	800	800
Ispiranje i centrifuga	6	7	X	X	○	-	34	34	34	1000	1000
Dječija odjeća	6	7	X	●	○	60	107	107	107	100	1000
Sportska odjeća	3	3,5	X	●	○	40	86	86	86	800	800
Sintetika	3	3,5	X	●	○	40	73	73	73	800	800
Kombinovano	6	7	X	●	○	40	78	78	78	1000	1000
Delikatno	2,5	2,5	X	●	○	30	66	66	66	600	600
Vuna	2	2	X	●	○	40	66	66	66	400	400
Cijeđenje	-	-	X	X	X	-	1	1	1	0	0
Centrifuga	6	7	X	X	X	-	14	14	4	1000	1000

Klasa energije je A

Program testiranja: pamuk intenzivno 60°C/40°C

Polupunjenje za 5kg/6kg/7kg mašinu: 2.5kg/3kg/3.5kg.

Odaberite pogodan deterdžent za mašinu za raztličitu temperaturu kako bi izvukli najviše iz ciklusa.

● - obavezno

○ - opcionalno

X - neobavezno

## Održavanje

Prije nego počnete s održavanjem isključite uređaj s napajanja i zatvorite slavinu.

### Pažnja:

Rastvarači su zabranjeni kako bi izbjegli oštećenje.

Nikad ne koristite vodu na mašini i za čišćenje

Zabranjeno je koristiti deterdžente koji sadrže PCMX za čišćenje veš mašine.

### Čišćenje i održavanje spoljašnjosti mašine

Pravilno održavanje mašine može produžiti njen vijek trajanja. Površina može biti očišćena sa neabrazivnim i neutralnim deterdžentima ukoliko je neophodno. Ukoiko postoji curenje vode koristite krpu da je obrišete. Nije dozvoljeno korišćenje oštih predmeta.

### Čišćenje unutrašnjosti bubnja

Rđa koja se može pojaviti unutar bubnja može se očistiti sa nehlorisanim deterdžentima.

Nikad ne koristite čeličnu vunu.

### Rukovanje smrznutom veš mašinom

Kada temperatura padne ispod nule i veš mašina se smrzne možete uraditi sledeće:

- Diskonektujte napajanje
- Operite slavinu sa vrućom vodom kako bi popustili dovodno crijevo
- Skinite crijevo i potopite ga u vruću vodu
- Sipajte vruću vodu u bubanj i sačekajte 10 min
- Ponovo povežite crijevo na slavinu i provjerite da li dovod i odvod rade normalno

U daljem radu s mašinom vodite računa o temperaturi.

### Antifriz

Ukoliko je mašina postavljena na mjestu gdje lako može da smrzne iscijedite ostatak vode iz crijeva i dovoda.

### Da uklonite ostatak vode iz dovoda

Zatvorite slavinu.

Skinite crijevo za dovod i stavite njegov kraj u kantu

Pokrenite bilo koju proceduru osim pranje i centrifuga. Voda će iscuriti iz crijeva u roku 40sek

Ponovo povežite dovod.

### Da uklonite ostatak vode iz pumpe

#### Pažnja:

Kako bi izbjegli opekotine ovo uradite nakon što se vruća voda u mašini ohladi.

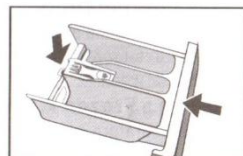
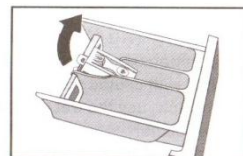
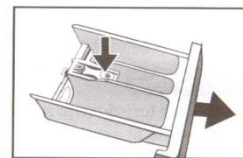
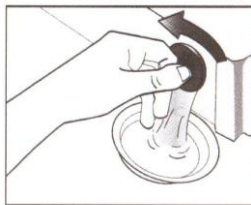

in washing machine will be washed.  
-3 in cleaning the tap filter shall be

## Održavanje

### Čišćenje boksa za deterdžent i pregrada

Očistite fioku za deterdžent i pregrade:

- Pritisnite dolje u pravcu strelice na pregradi za omekšivač unutar fioke
- Podignite ručicu i izvadite poklopac za omekšivač i operite sve pregrade vodom.
- Vratite poklopac na mjesto i vratite fioku.

### Čišćenje filtera na dovodu

Filter na dovodu mora biti očišćen ukoliko nema dovoljno protoka vode kada je slavinu otvorena.

Očistite filter:

- Zatvoroite slavinu
- Odaberite bilo koji proceduru osim pranja ili centrifuge.
- Pritisnite dugme start/pause i pustite da procedura radi oko 40 sek.
- Skinite dovodno crijevo sa slavine
- Koristite vodu da operete filter
- Vratite crijevo

Pranje filtera u veš mašini

- Odvrnite dovodnu cijev koja se nalazi na zadnjoj strani mašine

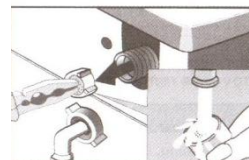

- Izvucite filter sa tankim lještima i vratite nazad nakon pranja
- Povežite cijev ponovo
- Otvorite slavinu i provjerite da nema curenja vode
- Zatvorite slavinu.

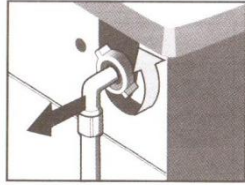

**Pažnja:**

Isključite kabl za napajanje kako bi izbjegli strujni udar. Nakon upotrebe veš mašine isključite napajanje i zatvorite vrata kako bi izbjegli povrede.

**Uklonite strane materije**

**Filter za odvod:**

Filter u odvodu može da filtrira končice i male strane materijalne i predmete iz pranja. Očistite filter povremeno kako bi obezbjedili normalno funkcionisanje mašine

**Pažnja**

Prvo izcijedite vodu iz odvoda a zatim otvorite pumpu za odvod kako bi očistili bilo kakve starne materije iz filtera.

**Čišćenje pumpe**

**Važno!**

Između nekoliko ciklusa pranja provjerite filter. Pumpa treba biti provjerena ukoliko ne izbacuje vodu; mašina proizvodi neuobičajenu buku tokom rada usled objekata kao što su igle, novčići i sl koji mogu da blokiraju pumpu. Učinite sledeće:

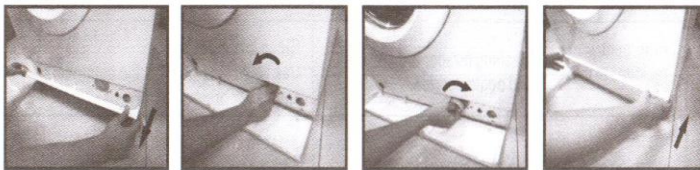

- Isključite uređaj.
- Ukoliko je potrebno sačekajte da se voda ohladi
- Otvorite servisni panel. Postavite neku posudu blizu kako bi pokupili višak vode
- Kada više nema vode odvrnite poklopac za pumpu i skinite ga. Uvijek držite krpu blizu kako bi pokupili vodu ukoliko je ima.
- Uklonite sve objekte sa propelera pumpe rotirajući ga.
- Vratite poklopac i stegnite
- Zatvorite servisni panel.

**Pažnja:**

Kada se uređaj koristi i zavisno od programa koji je odabran, može imati vruće vode u pumpi. Nikad ne skidajte poklopac pumpe tokom rada, uvijek sčekajte da se završi ciklus pranja. Kada vraćate poklopac provjerite da li ste ga dobro stegli kako bi spriječili curenje i djecu da se igraju.

### Rešenje problema

Problem	Uzrok	Rešenje
Mašina ne počinje sa radom		Provjerite da li su vrata zatvorena. Provjerite da li je napajanje dobro priključeno Provjerite da li je slavina otvorena. Projerite da li je dugme stop/pause pritisnuto Provjerite da li je dugme Power pritisnuto
Vrata ne mogu da se otvore	Zaštitni mehanizam još uvijek radi	Isključite napajanje
Problem s grijanjem	NTC je oštećen i grijač je ostario	Moguće je normalno pranje ali bez grijanja vode. Kontaktirajte servis
Curenje vode	Konekcija između dovodne cijevi ili crijeva za odvod i slavine nije čvrsta. Crijevo za odvod blokirano	Provjerite i pričvrstite cijevi. Očistite odod i pozovite servis ukoliko je potrebno.
Voda curi ispod mašine	Dovod nije dobro priključen. Crijevo za odvod pušta vodu	Popravite dovod. Zamijenite crijevo
Indikator i displej ne rade	Isključena struja. Problem sa displejem.	Provjerite da li je struja isključena i da li je utikač dobro spojen. Ukoliko to nije problem pozovite servis.
Deterdžent ostaje u odjeljku	Deterdžent je vlažan i nakupljen u pregradi	Očistite i obrišite odjeljak. Koristite tečne deterdžente
Efekti pranja nisu dobri	Garderoba je previše prljava.nedovoljna količina deterdenta	Odaberite odgovarajuću proceduru. Dodajte odgovarajuću količinu deterdženta
Abnormalna buka Velike vibracije		Provjerite da li su kaiševi za pakovanje sklonjeni. Mašina mora biti na ravnoj i stabilnoj površini. Provjerite da nije ostalo nešto u bubnju. Provjerite da li su nožice mašine dobro podešene.

### Rešenje problema

Status indikatora				Opis	Razlog	Rešenje
t° 90	t° 60	t° 40	t° 20	Problem s vratima	Vrata nisu zatvorena	Restartujte nakon zatvaranja vrata
Off	Off	Off	On		Pozovite servis ukoliko i dalje postoji problem	
Off	Off	On	Off	Problem s dotokom vode (traje preko 7min)	Slavina nije otvorena ili voda teče sporo. Dovodni filter blokirano. Dovodnao srijevo uvrnuto. Ukoliko uopšte nema vode	Otvorite slavinu ili sačekajte normalan dotok vode. Provjerite dovodni filter Ispravite dovodno crijevo. Provjerite ostale slavine
Pozovite servis ukoliko i dalje postoji problem						
Off	Off	On	On	Problem s odvodom vode (traje preko 3min)	Crijevo za odvod je savijeno ili blokirano Pumpa za odvod blokirana	Isperite i ispravite crijevo. Operite filter pumpe
Pozovite servis ukoliko i dalje postoji problem						
Pozovite servis ukoliko i dalje postoji problem						

## Dodaci

### Oznake za održavanje

Graphic Symbol	Illustration	Graphic Symbol	Illustration
	Ručno pranje		Ne prati u mašini
	Pranje		Ne prati Bez suvog čišćenja
	Suvo čišćenje		Bez cijeđenja Bez izbjeljivanja
	Toplo suvo čišćenje		Bez centrifuge Ne peglati
	Izbjeljivanje		Peglati s gazom preko
	Crntrifuga Peglanje		Osušite nakon pranja
	Peglanje s parom		Osušiti u hladu
	Srednja t°		
	Sušiti linijski		

### Električno povezivanje

Kako bi izbjegli požar, strujni udar i druge nesreće, zapamtite sledeće:

- Koristite samo napajanje koje je navedeno. Ukoliko niste sigurni koje napajanje koristite kontaktirajte distribuciju.
- Kada koristite funkciju grijanja, maksimalna struja koju mašina koristi je 10A, Stoga vodite računa da ispunite osnovne jere mašine.
- Zaštitite kabl za napajanje. Kabl treba biti postavljen tako da ne smeta nikom. Posebna pažnja treba da se obrati na utičnicu. Kabl treba lako da se uključi u utičnicu.
- Utičnice ne smiju biti preopterećene niti kabl produžen. Preopterećenje može izazvati požar. Ne vucite kabl i ne dirajte mokrim rukama.
- Kako bi oezbjedili sigurnost mašina mora biti uključena u uzemljenu utičnicu.

### Specifikacije

Parametar	
Napajanje	220-240V,50Hz
Dimenzije	595x495x850
Težina	61kg
Snaga	2050W
Kapacitet	7kg
Struja	10A
Pritisak vode	0,05Mpa-1MPa

### Rezime

Brend: Midea  
 Model: MFG70-ES1203  
 Kapacitet: 7kg  
 Energetska klasa: A+  
 EU Ecolabel: N/A

Potrošnja energije 224kWh za godinu dana, na osnovu 220 standardnih ciklusa pranja za pamuk na 60°C i 40°C pod punim i polovičnim kapacitetom i u toku jeftinog obracuna energije. Stvaran potrošnja energije zavisi od upotrebe uređaja.



## Korisničko uputstvo Veš mašina Midea MFG70-ES1203

---

Potrošnja vode 10800l za godinu na osnovu 220 standardnih ciklusa pranja za pamuk na 60°C i 40°C pod punim i polovičnim kapacitetom i u toku jeftinog obracuna energije. Stvaran potrošnja energije zavisi od upotrebe uređaja.

Centrifuga klase C na skali od G-A

Maksimalna brzina 1000rpm

Potrošnja (1000rpm)

Standardni program	Količina	Potrošnja energije	Potrošnja vode	Ostatak vlage	Trajanje programa
Pamuk 60°C	6kg	1,21kwh	52L	50%	215min
Pamuk 60°C	3kg	0,96kwh	46L	55%	199min
Pamuk 40°C	3kg	0,72kwh	46L	55%	188min

Potrošnja energije kada uređaj nije uključen: 0,5W

Potrošnja energije kada je uključen: 1W

Akustična buka (pranje): 58

Akustična buka (centrifuga): 76