

KERAMIČKA PLOČA
AE-201S

Hvala na kupovini keramičke ploče, molimo vas pročitajte korisničko uputstvo pažljivo prije korišćenja i sačuvajte ga za dalju upotrebu.

Dragi korisniče,

Hvala na kupovini naše keramičke ploče.

Naš proizvod vam može koristiti dug niz godina.

Pročitajte pažljivo ovo uputstvo prije upotrebe i instalacije

Držite ga na sigurnom mjestu za narednu upotrebu

Još jednom se zahvaljujemo na kupovini keramičke ploče i želimo vam da uživete u zadovoljstvu vaše kupovine

SIGURNOSNE INSTRUKCIJE

Vodite računa da Vam je u blizini uzemljena utičnica.

Posebno strujno kolo je preporučljivo ali nije obavezno-

Dodatni uređaji na istom strujnom kolu mogu povećati strujno opterećenje za to kolo. Ukoliko dođe do prekida rada strujnog kola nakon instalacije Vašeg uređaja, biće neophodno posebno strujno kolo.

Uređaj može biti instaliran samo od strane ovlašćenog lica. Nepravilna instalacija može uzrokovati povrede.

Proizvođač ne snosi odgovornost za kvar uređaja nastao prilikom neispravne instalacije.

Isključite uređaj sa napajanja prilikom popravke ili održavanja

Vaš uređaj je klasifikovani električni uređaj. Vodite računa o mjerama opreza kako ne bi izazvali požar, strujni udar ili druge ozbiljne povrede ili u najgorem slučaju, smrt.

Uređaj postaje vruć tokom rada. Ne dodirujte rukama vruće dijelov.

Uvijek držite djecu van domašaja uređaja. Direktni kontakt tokom rada uređaja može da izazove opekotine.

Vodite računa da mali predmeti u domaćinstvu, a posebno konekcioni kablovi, ne dodiruju površinu uređaja

Ne ostavljajte uređaj nikad bez nadzora kada pržite nešto. Ulja i masti moraju biti pod nadzorom.

U slučaju nezgode uzrokovane tehničkim kvarom, isključite uređaj sa napajanja i prijavite kvar ovlašćenom servisu.

Pravila rukovanja uređajem moraju biti ispoštovana. Ne dozvolite da uređajem rukuju osobe koje nemaju adekvatno znanje.

Kabineti moraju biti opremljeni sa ljepilom koje može da podnese temperaturu do 100°C.

Ukoliko je kabl za napajanje oštećen, mora biti zamijenjen od strane ovlašćenog servisa ili proizvođača.

Koristite uređaj samo kako je napisano u uputstvu.

KAKO DA SAČUVATE ENERGIJU



Odgovorno korišćenje energije ne samo da štedi novac već pomaže i u očuvanju energije. Hajde da sačuvamo energiju! A evo i kako:

! Ne postavljajte uređaj u blizni frižidera ili zamrzivača. U suprotnom povećava se potrošnja energije.

Raspakivanje



Tokom transporta, zaštitno pakovanje se koristi radi zaštite uređaja od oštećenja. Nakon raspakivanja, uklonite sve elemente pakovanja na način koji neće oštetiti okolinu.

Svi materijali korišćeni za pakovanje uređaja su prijateljski za okolinu: 100% su pogodni za reciklažu i imaju odgovarajući simbol.

Pažnja: tokom raspakivanja materijal od pakovanja (plastične kese, polistiren dijelovi itd.) moraju biti van domašaja djece.

Odlaganje uređaja



Stari uređaji ne smiju biti odloženi kao normalni otpad iz domaćinstva, već moraju biti odloženi na kolekciju za reciklažu električnih i elektronskih uređaja. Simbol prikazan na proizvodu, korisničkom uputstvu i pakovanju pokazuje da je proizvod pogodan za reciklažu.

Materijali korišćeni unutar uređaja su takođe pogodni za reciklažu i označeni su informacijama o uređaju. Reciklažom materijala i ostalih dijelova dajete značajan doprinos zaštiti naše okoline.

Informacije o odgovarajućim reciklažnim centrima možete naći u lokalnoj upravi.

OPIS PROIZVODA

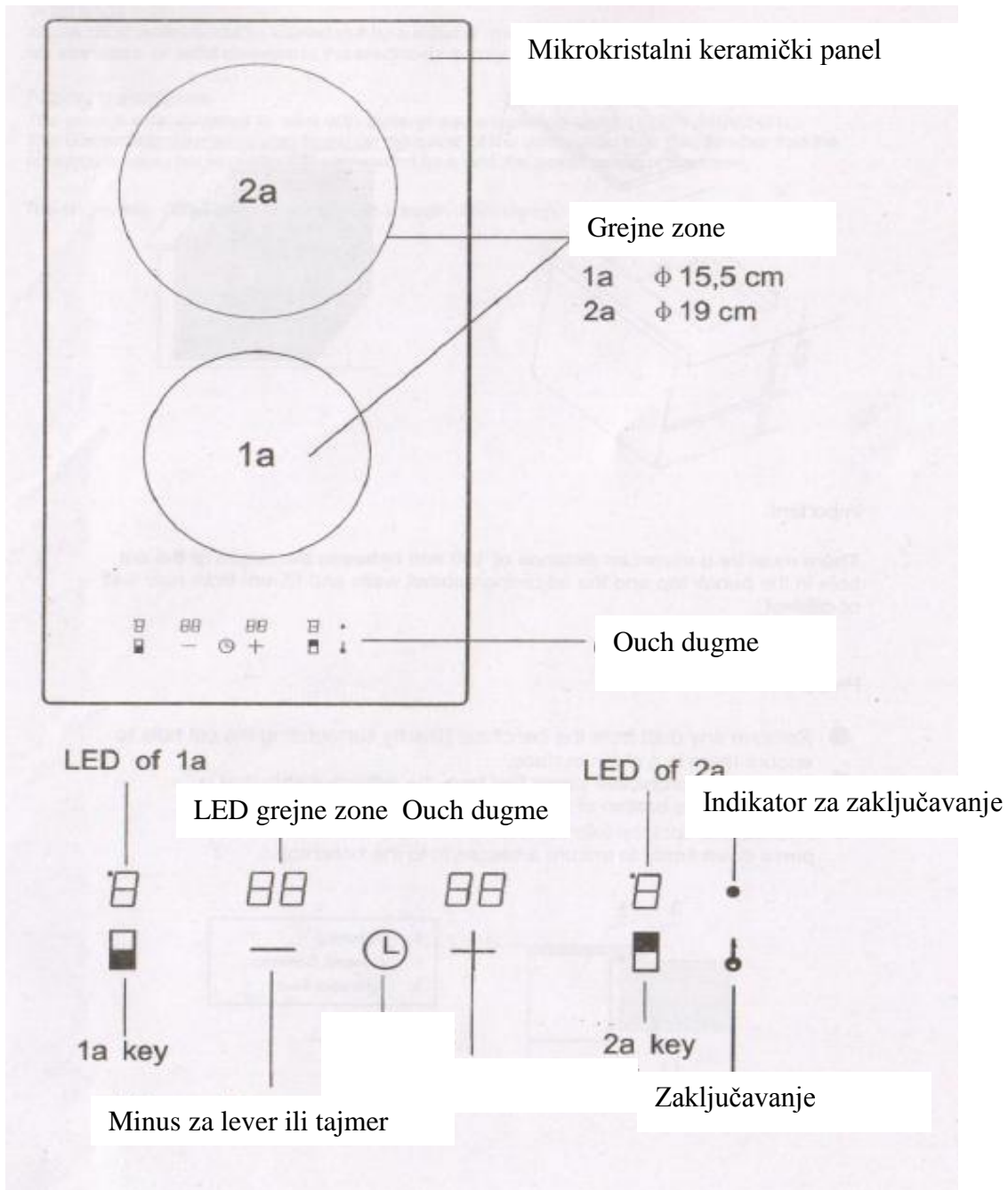

INSTALACIJA

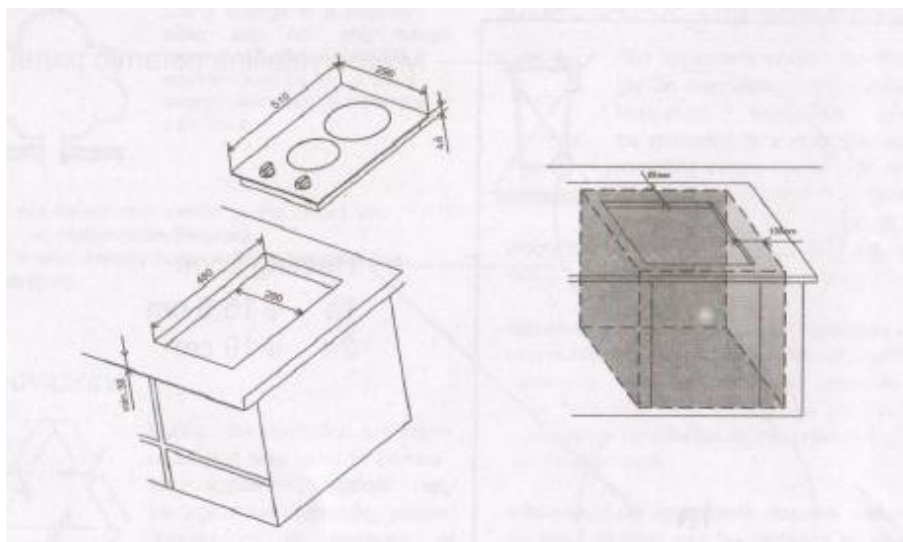

Važno

Mora postojati minimalna razdaljina od 100mm između ivica isječenog prostora za uređaj i 65mm od zida kabineta.

Priprema

Uklonite svu prašinu sa površine kako bi bili sigurni da je površina čista

Uklonite zaštitni film koji se nalazi na površini uređaja

Postavite uređaj u isječeni prostor na radnoj površini i pritisnite ka dolje kako bi učvrstili uređaj.

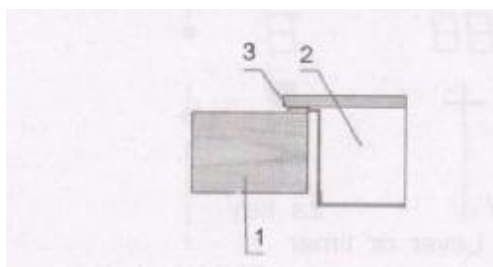

Pažnja

Svi električni radovi moraju biti izvedeni od strane autorizovanog električara.

Smjernice

Uređaj radi sa trofaznom napajanjem (220-240V, 50Hz).

Konekcioni dijagram se može naći na zadnjoj strani.

Ne zaboravite da žica treba odgovarati konektoru i napajanju.

Kabl za povezivanje mora biti osiguran.

RUKOVANJE

Kontrola grejnih zona keramičke ploče.



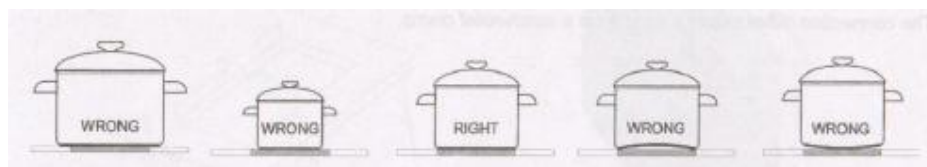

Odabir posuđa

Odaberite posuđe sa dijametrom koje je veliko kao i grejna zona. Za tiganje postoji posebna grejna zona od 140x250. Ne koristite posuđe sa neravnim dnom. Uvijek stavite odgovarajući poklopac na posudu. Preporučujemo da koristite posuđe sa tankim i ravnim dnom.

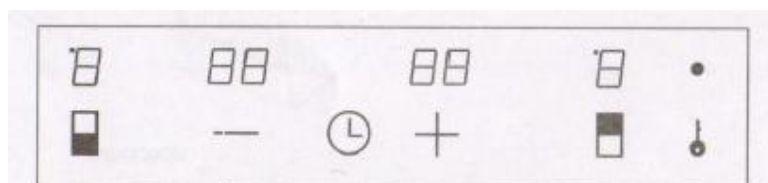

Odabir temperature



Displej	Opis	Objašnjenje
	Kontrolno dugme za odgovarajući grejni element	Pritiskom na nekood ova dva kontrolna dugmeta odgovarajuća grejna zona je spremna za rad. Odgovarajući LED indikator na displeju će blicnuti 6 sekundi na podešavanju 9 i zona će se aktivirati nakon toga. Pritiskom na odgovarajuće dugme dva puta prekinućete rad ploče.
	Plus i minus dugme za jačinu toplote Tajmer	u zavisnosti od kontrolnih dugmadi i u okviru 6 sekundi LED blicanja, odabrani nivo toplote će se povećati od 0'9 pritiskom na neki od selektora - ili +. Kada je u pitanju tajmer povećava se odnosno smanjuje vrijeme
	Indikator toplote	Nakon što se prekine rad ovaj simbol će biti prikazan na LED displeju za odgovarajuću grejnu zonu. On pokazuje da je zona još uvijek vruća i kada se ohladi znak će nestati.
	Tajmer	Odaberite vrijeme na dugmadima + i -pritisnite dugme za tajmer
	Zaključavanje	Pritisnite ovo dugme na 3 sek kako bi deaktiviralizaključavanje i omogućili korišćenje kontrolnih dugmadi.

ODRŽAVANJE I REŠENJE PROBLEMA

Pažnja

Prije održavanja ili čišćenja uređaj treba biti isključen sa napajanja.

Ukoliko prolijete nešto preko stakla ploče to ćete lako očistiti jer se ono ne zagrijeva

Mikrokristalna ploča mora biti čista, odmah očistite sve što prospete.

Fleke mogu biti očišćene kuhinjsmi ubrusima

Uporne fleke zahtijevaju posebne proizvode za vitro keramičko staklo

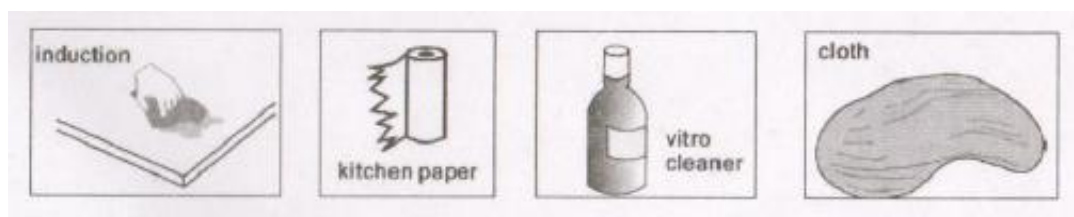

Važno

Ne koristite abrazivna sredstva za čišćenje jer tako možete oštetiti ploču

Ne koristite paročištač.

Ukoliko se pojave naprsnuća na površini stakla isključite uređaj

Ne koristite uređaj dok ne zamijenite staklo

Problem	Provjerite
Uključeno je napajanje, dugmad i ploča je u stanju rada, ali posuđe nije zagrijano.	Provjerite kabl za napajanje, Provjerite prekidače, osigurače i strujno kolo
Iznenada prekinuto grijanje	Zaštita ploče od pregrijavanja, sačekajte par minuta

Ne pokušavajte samostalno da popravite uređaj.