

Prije korišćenja klima uređaja, pročitajte korisničko uputstvo pažljivo i sačuvajte ga

INVERTER SPLIT SOBNI KLIMA UREĐAJ

Korisničko uputstvo

Model: MS12FU-09/12HRDN1-QRC8GW

MS12FU-18HRFN1-QRC8GW

MS12F-24HRDN1-QRC8GW

Pročitajte ovo uputstvo

Unutar ovih stranica pronaći ćete informacije koje će vam pomoći da koristite i održavate klima uređaj na pravi način.

Sa samo malo preventivne brige sa vaše strane i možete uštediti mnogo vremena i novca tokom korišćenja uređaja.

Pronaći ćete mnoge odgovore na slične probleme u tabeli rešenja za probleme.

Ukoliko pogledate tabelu prvo, možda nećete morati da zovete servis.

Kada koristite klima uređaj u zemljama Evrope, sledeće informacije moraju biti uzete u obzir:

ODLAGANJE: ne odlažite proizvod kao nesortirani opštinski otpad. Sakupljanje takvog otpada odvojeno za poseban tretman je obavezno.

Zabranjeno je odlaganje ovog uređaja na domaćinskom otpadu.

Za odlaganje, postoji nekoliko mogućnosti:

Opština ima ustaljene sisteme sakupljanja gdje elektronski otpad može biti odložen besplatno od strane korisnika.

Kada kupujete novi proizvod, prodavač će uzeti stari uređaj besplatno.

Proizvođač će uzeti stari uređaj za odlaganje besplatno.



Pošto stari proizvodi posjeduju značajne resurse, mogu biti prodati sakupljačima metala.

Divlja odlagališta otpada u šumama i obalama ugrožava zdravlje kada hazardne supstance cure u zemlju ili vodu i pronađu svoj put u lanac ishrane.





Da bi spriječili povrede vas i drugih ljudi kao i štetu po okolinu, sledeće instrukcije moraju biti ispraćene. Nepravilno rukovanje ignorisanjem ovih instrukcija može uzrokovati ogromnu štetu.

Ozbiljnost je klasifikovana sledećim indikatorima

 UPOZORENJE	Ovaj simbol inicira mogućnost smrti ili ozbiljnih povreda
 PAŽNJA	Ovaj simbol inicira mogućnost povrede ili oštećenja okoline

Značenje simbola korišćenih u ovom uputstvu su prikazana ispod

	Ovo nikad ne radite
	Uvijek ovo uradite

UPOZORENJE

! Povežite sa strujnim napajanjem.	⊘ Ne zaustavljajte uređaj isključivanjem/uključivanjem struje	⊘ Nemojte koristiti oštećeno ili nespješivo kablo.
U suprotnom, to može dovesti do električnog šoka ili požara zbog pregrijavanja.	To može izazvati električni šok ili požar zbog generisanja toplote	To može uzrokovati požar ili strujni udar.
⊘ Ne prepravljajte dužinu kabla za napajanje i nemojte da dijelite utičnicu sa drugim uređajima.	⊘ Ne rukujte uređajem mokrih ruku ili u vlažnoj prostoriji.	⊘ Ne usmjeravajte vazduh samo ka osobama u prostoriji.
To može izazvati strujni udar ili požar zbog generisanja toplote.	To može izazvati strujni udar.	Ovo može oštetiti vaše zdravlje.
! Uvijek obezbijedite efektivno uzemljenje	⊘ Ne dozvolite da voda dođe u dodir sa električnim dijelovima.	! Uvijek instalirajte prekidačko kolo
Ukoliko nema uzemljenja to može izazvati strujni udar.	To može izazvati kvar mašine ili strujni udar.	Ukoliko nema ove instalacije to može izazvati požar ili strujni udar.
! isključite struju ukoliko čujete čudne zvukove, mirise ili ukoliko se pojavi dim.	⊘ Ne pijte vodu iscijeđenu iz kondenzatora.	⊘ Ne otvarajte uređaj dok je režimu rada.
Ove pojave mogu izazvati strujni udar ili požar	Ova voda sadrži kontaminante i može vam narušiti zdravlje	Ovo može izazvati strujni udar.
! Koristite preporučene osigurače.	⊘ ne koristite kabl za napajanje u blizini uređaja koji griju.	⊘ ne koristite kabl za napajanje u blizini zapaljivog gasa ili tečnosti kao što su gasolin, nebzin, nafta i sl.
Postoji rizik od strujnog udara	Ovo može izazvati požar ili strujni udar	Ovo može izazvati eksploziju ili požar.
! provjetrite sobu prije nego uključite klima uređaj u slučaju da postoji curenje gasa iz drugog uređaja.	⊘ Ne rastavljajte i ne popravljajte uređaj sami	• Ovo može izazvati kvar ili strujni udar.
Moguće je izazvati eksploziju, požar i opekotine.		

UPOZORENJE

<p>⊗ Kada filter za vazduh treba ukloniti, ne dirajte metalne dijelove jedinice.</p>	<p>⊗ Ne čistite klima uređaj sa vodom.</p>	<p>! Provjetravajte sobu kadakoristite klima uređaj zajedno sa šporetom</p>
<p>Ovo može izazvati povrede</p>	<p>Voda može ući u jedinicu i degradirati izolaciju. Takođe može izazvati strujni udar.</p>	<p>Može se pojaviti nedostatak kiseonika.</p>
<p>! Kada treba očistiti jedinicu, isključite je i isključite prekidač kola.</p>	<p>⊗ Ne ostavljajte kućnog ljubimca ili sobnu biljku gdje će biti izložena direktnom vazduhu.</p>	<p>⊗ Ne koristiti u posebne svrhe.</p>
<p>Ne čistite jedinicu kada je struja uključena jer to može izazvati strujni udar ili požar.</p>	<p>Ovo može nanijeti povrede ljubimcu ili biljci.</p>	<p>Ne koristite ovaj klima uređaj da bi očuvali druge uređaje, hranu, ljubimce, biljke, i umjetničke objekte. To može izazvati poremećaj kvaliteta itd.</p>
<p>! Zaustavite rad i zatvorite prozore u slučaju oluje ili uragana.</p>	<p>⊗ Ne postavljajte prepreke oko otvora za vazduh ili u otvore.</p>	<p>! isključite glavni prekidač kada ne koristite jedinicu duže vrijeme.</p>
<p>Rad sa otvorenim prozorima može izazvati kvašenje unutrašnje jedinice i namještaja.</p>	<p>Ovo može izazvati kvar uređaja ili nesreću.</p>	<p>Ovo može izazvati kvar uređaja ili požar.</p>
<p>⊗ Ne koristite jake deterdzente kao što su vosak ili izbjeljivač. Koristite laka sredstva za čišćenje.</p>	<p>! Prvjerite da li je instalacija spoljne jedinice sigurna i da li su držači neoštećeni.</p>	<p>! Uvijek vratite filtere. Očistite filter jednom u dvije nedelje.</p>
<p>Izgled može biti promijenjen usled gubitka boje ili izgrebane površine.</p>	<p>Ukoliko je držač oštećen postoji mogućnost od oštećenja i pada jedinice</p>	<p>Rad bez filtera može izazvati kvar.</p>
<p>⊗ Ne postavljajte teške objekte na kabl za napajanje i pazite da kabl nije presavijen.</p>	<p>! Budite oprezni kada otpakujete i instalirate uređaj. Oštre ivice mogu izazvati povrede.</p>	<p>! Ukoliko voda uđe u jedinicu isključite je i izgasite iz struje, a zatim kontaktirajte servis.</p>
<p>Postoji opasnost od požara ili strujnog udara.</p>		

OPERACIONE INSTRUKCIJE

Nazivi dijelova

Unutrašnja jedinica

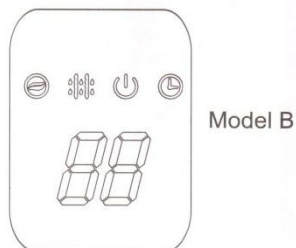
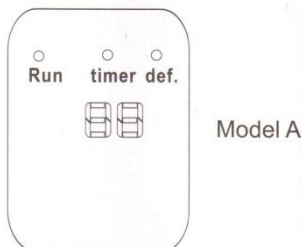
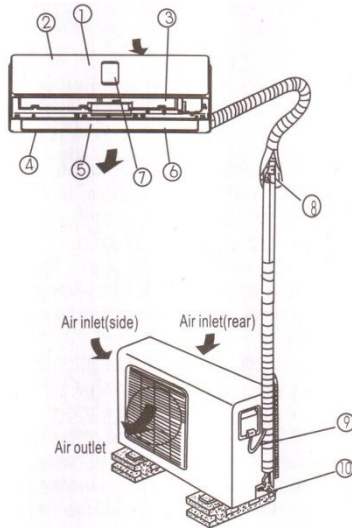

Unutrašnja jedinica

1. Prednji panel
2. Dovod vazduha
3. Filter
4. Odvod vazduha
5. Horizontalna pera
6. Vertikalna pera
7. Displej panel

Spoljašnja jedinica

8. Cijev za napajanje
9. Kabl za povezivanje
10. Zaustavni ventil

OBJAŠNJENJE

Sve slike u ovom uputstvu su samo za objašnjenje. Vaš klima uređaj može biti neznatno drugačiji.



FRESH indikator

Svijetli kada je čišćenje vazduha uključeno



DEFROST

Svijetli kada uređaj počne da odmrzava automatski ili kad je aktivirano grijanje



TEMPERATURE

- Prikazuje podešenu temperaturu
- Prikazuje kod greške kada se javi
- Prikazuje sobnu temperaturu kad je FAN uključen



OPERATION

Svijetli kada je uređaj uključen



TIMER

Svijetli tokom operacija sa tajmerom

Posebne funkcije

Detekcija curenja freona

Sa novom tehnologijom, na displeju će se pojaviti EC i indikator će kontinualno da blica kada spoljna jedinica detektuje curenje freona.

Funkcija pamćenja ugla pera (opcionalno)

U okviru sigurnosti, uređaj će zapamtiti ugao horizontalnih pera. Ukoliko se promijeni ugao uređaj će zapamtiti granice sigurnosti. U sledećim uslovima vratiće se u standardni položaj: ukoliko ritisnete ručno pomijeranje, ukoliko isključite a zatim uključite uređaj. Stoga preporučujemo da otvoreni ugao horizontalnih pera ne bude smanjen, u slučaju da se javi kondenzacija i kapi vode na perima.

Samočišćenje (opcionalno)

- Funkcija koja se koristi nakon gašenja hlađenja kako bise očistio isparivač i očuvao svežim za sledeću operaciju
- Uređaj će raditi po sledećoj sekvenci: FAN režim na niskoj brzini izduvavanja--HEATING režim sa niskom brzinom izduvavanja--FAN ONLY režim--Stop--isključiti
- Ova funkcija je moguća samo kod COOL i DRY režima
- Prije odabira ove funkcije, preporučeno je da pokrenete uređaj u režimu hlađenja oko pola sata. Jedom kada se samočišćenje aktivira sva podešavanja tajmera biće otkazana.
- Tokom samočišćenja, kada pritisnete dugme za samočišćenje na daljinskom upravljaču ponovo zaustavićete operaciju i isključiti uređaj automatski.

Funkcija čišćenja vazduha (opcionalno)

Kvalitetan vazduh je ključ komfora, ovaj klima uređaj je opremljen sa jonizatorom ili plazma kolektorom za prašinu (zavisno od modela). Jonizator može da generiše obilne anjone kako bi ispunio prostoriju sa svežim i prirodnim vazduhom. Cijela porodica će uživati u prirodnom, čistom i zdravom vazduhu svaki dan. Plazma kolektor z aprašinu može da generiše jonizacionnu zonu. Vazduh je konvertovan u plazmu kada pređe visoku voltažu jon generatora. 95% prašine, dima i čestica polena su privučene na elektrostatički filter.

Odvlaživanje (opcionalno)

- Kada isključite uređaj u COOL, DRY, AUTO režimu uređaj će nastaviti rad još 7-10 minuta (u zavisnosti od modela) sa niskom brzinom izduvavanja. Ukoliko je isključite u HEAT režimu uređaj će nastaviti da radi još 30 sekundi sa niskom brzinom izduvavanja. Ovo pomaže sušenju kondenzovane vode unutar isparivača, i sprečava stvaranje plijesni i vlage.
- U toku ove operacije ne restartujte uređaj dok se jedinica ne isključi potpuno.

OPERACIONE INSTRUKCIJE

OBJAŠNJENJE: ovo uputstvo ne uključuje funkcije Daljinskog kontrolera, pogledajte "Instrukcije za daljinski kontroler" koji je spakovan posebno uz jedinicu.

Operativna temperatura

Temperatura	Režim	Hlađenje	Grijanje	Sušenje
Sobna temperatura		$\geq 17^{\circ}\text{C} - 32^{\circ}\text{C}$	$0^{\circ}\text{C} - 30^{\circ}\text{C}$	$10^{\circ}\text{C} - 32^{\circ}\text{C}$
Spoljna temperatura		$0^{\circ}\text{C} \sim 50^{\circ}\text{C}$	$-15^{\circ}\text{C} \sim 34^{\circ}\text{C}$	$0^{\circ}\text{C} \sim 50^{\circ}\text{C}$
		($-15^{\circ}\text{C} \sim 50^{\circ}\text{C}$: za modele sa hlađenjem na niskim temperaturama)		

PAŽNJA:

1. Ukoliko se klima uređaj koristi van ovih uslova, određene sigurnosne mjere moraju biti preduzete što može učiniti da klima radi abnormalno.
2. Vlažnost prostorije mora biti manja od 80%. Ukoliko klima uređaj radi van ovih granica, površina klima uređaja može privući kondenzaciju. Podesite vertikalne izlaze vazduha na maksimalan ugao (vertikalno od poda), i podesite visoku jačinu ventilatora.
3. Optimalne performanse će biti postignute u okviru ovih temperatura.

Predlog: kada je spoljašnja temperatura ispod 0°C strogo preporučujemo da držite uređaj uključen kako bi mogao da radi bez problema.

Ručne operacije

Ručne operacije mogu biti korišćene trenutno u slučaju kada daljinski kontroler je u kvaru ili je neophodno održavanje.

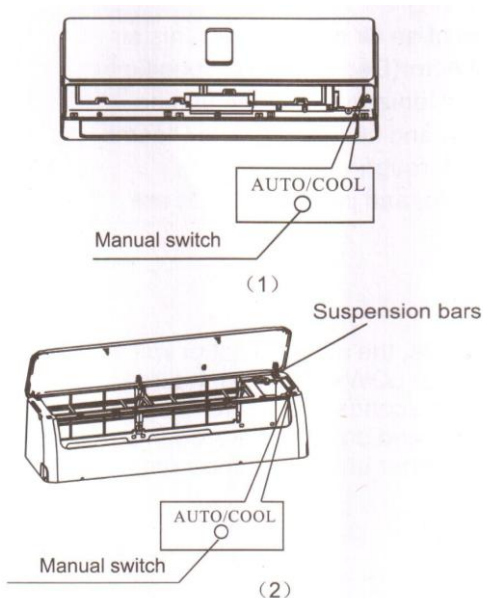

OBJAŠNJENJE: uređaj mora biti isključen prije rukovanja ručnim kontrolama. Ukoliko je jedinica operativna, pritisnite dugme dok se ne isključi.

1. Otvorite i podignite prednji panel do ugla na kom se fiksira. Za neke modele koristite držače.
2. Jednim pritiskom na dugme pokrenute automatsku operaciju. Ukoliko ga pritisnete dva puta u okviru 5 sekundi, uređaj će preći u režim hlađenja.
3. Zatvorite panel

PAŽNJA:

- Ovo dugme se koristi za testiranje. Bolje da ga ne koristite.
- Da bi povratili daljinsku kontrolu koristite kontroler.

Kontrola smjera vazduha

Podesite smjer vazduha pravilno, u suprotnom to može izazvati neudobnost ili neujednačenu sobnu temperaturu.

Podesite horizontalne otvore za vazduh koristeći daljinsku kontrolu. Podesite vertikalne otvore za vazduh ručno.

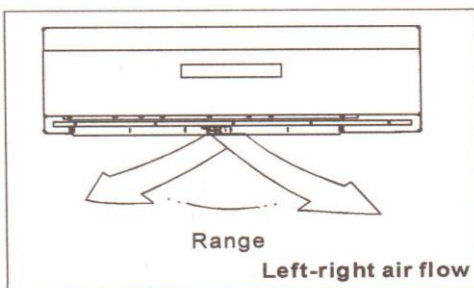
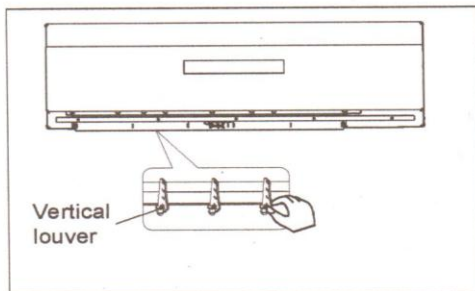
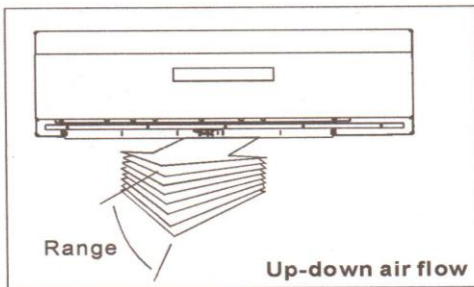

Da bi podesili vertikalne otvore za vazduh (gore-dolje): podesite ove funkcije dok jedinica radi. Koristite daljinski kontroler kako bi podesili smjer vazduha. Horizontalni otvori za vazduh mogu biti pomjereni pod uglom od 6° na svaki pritisak, ili podesite da se kreću gore-dolje automatski. Pogledajte uputstvo za daljinski za detaljnije instrukcije.

Da podesite horizontalne otvore za vazduh (lijevo-desno): podesite vertikalne otvore za vazduh ručno koristeći ručicu na desnoj ili lijevoj strani vertikalnih otvora (zavisno od modela). Pazite da vam ventilator ne uhvati prste. Kada je klima u režimu rada i horizontalni otvori u posebnom položaju, pomjerite ručicu na lijevi kraj (ili desni, zavisno od modela) u željenu poziciju.

PAŽNJA:

- Ne koristite klima uređaj na duže vrijeme sa smjerom vazduha podešenim na dolje u režimu hlađenja ili sušenja. U suprotnom, kondenzacija se može pojaviti na površini horizontalnih otvora za vazduh izazivajući vlagu na podu i namještaju.
- Ne pomjerajte horizontalne otvore za vazduh ručno. Ukoliko pomjerite ove otvore ručno, može se javiti kvar tokom rada. Ukoliko dođe do kvara, zaustavite klimu i restartujte je.
- Kada je klima uređaj uključena odmah nakon što je zaustavljena, horizontalni otvori za vazduh se možda neće pomijerati prosječno oko 10 sekundi.
- Otvoreni ugao horizontalnih otvora za vazduh ne bi trebao biti mali, pošto su performanse hlađenja ili grijanja smanjene zbog ograničenog protoka.
- Ne koristite uređaj sa zatvorenim otvorima za vazduh.

OPERACIONE INSTRUKCIJE

Kako klima uređaj radi

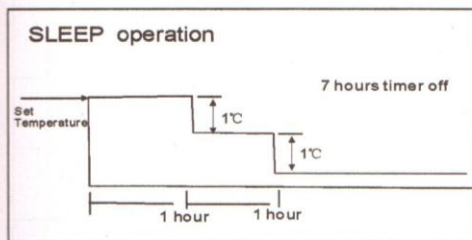
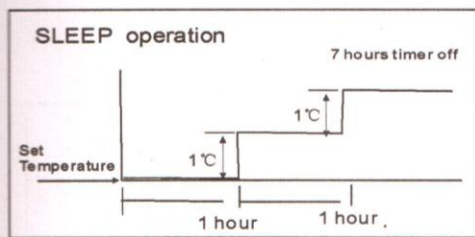

AUTO funkcije

- Kada je uređaj podešen na AUTO režim, automatski će biti podešeno hlađenje, grijanje ili pomijeranje otvora za vazduh u zavisnosti od jačine temperature koju ste odabrali kako i od sobne temperature.
- Klima uređaj će kontrolisati sobnu temperaturu automatski u okviru temperature koju ste podesili.
- Ukoliko je AUTO režim neugodan, uvijek možete odabrati željene uslove ručno.

SLEEP funkcije

Kada pritisnete dugme SLEEP na daljinskom kontroleru, grijanje ili AUTO operacija, klima uređaj će automatski povećati (hlađenje) ili smanjiti (grijanje) 1°C po satu za prva dva sata, a nakon toga će biti mirna narednih 5 sati, nakon toga jedinica će prestati sa radom.

Brzina ventilatora će biti automatski kontrolisana. Ova funkcija održava ugodnu temperaturu i štedi energiju.

DRYING funkcije

- Brzina ventilatora će biti automatski kontrolisana kada je u režimu sušenja.
- Tokom ove funkcije, ukoliko je sobna temperatura niža od 10°C, kompresor će se zaustaviti i restartovati dok sobna temperatura ne bude bila iznad 12°C.

Optimalne funkcije

Da bi postigli optimalne performanse, pratite sledeće:

- Podesite smjer vazduha ispravno kako ne bi bio usmjeren direktno u ljude.
- Podesite temperaturu kako bi postigli najveći nivo komfora. Ne podešavajte temperaturu na najviše nivoe.
- Zatvorite vrata i prozore kada je uređaj u režimu hlađenja/grijanja, ili će performanse biti smanjene.
- Koristite uključen tajmer na daljinskom da bi odabrali vrijeme kada želite da uključite klima uređaj.
- Ne stavljajte objekte u blizini dovoda/odvoda vazduha jer efikasnost klime može biti smanjena i uređaj može prestati sa radom.
- Očistite filter periodično, u suprotnom performanse hlađenja/grijanja mogu biti smanjene.
- Ne koristite jedinicu kada su horizontalni otvori za vazduh zatvoreni.

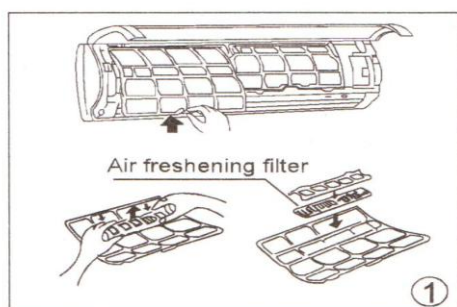
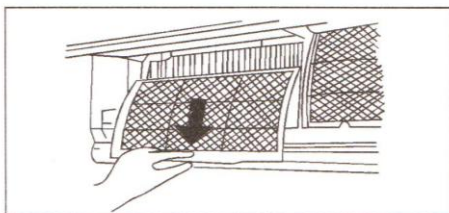
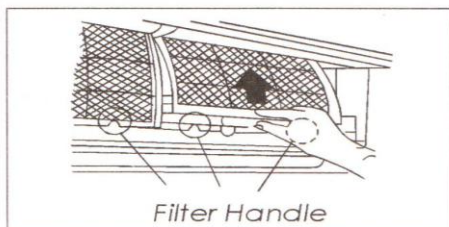
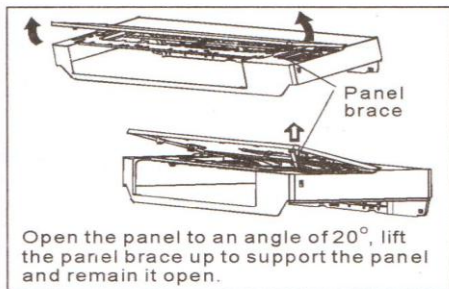
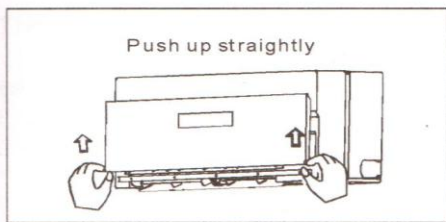

OBJAŠNJENJE: napajanje mora biti isključeno prije čišćenja unutrašnje jedinice.

Čišćenje kućišta, i daljinskog kontrolera.

- Isključite sistem prije čišćenja. Da očistite, prebrišite sa blago natopljenom krpom. Ne koristite abrazive i izbjeljivače.

OPREZ:

- Krpa natopljena toplom vodom može biti korišćena za unutrašnju jedinicu ukoliko je veoma prljava. Nakon toga posušite.
- Ne koristite hemijski tretiranu krpom ili praška za čišćenje.
- Ne koristite benzin, naftu, prah za poliranje ili slična sredstva. Ovo može oštetiti i deformisati površinu.
- Nikad ne koristite vodu topliju od 40°C za čišćenje prednjeg panela, jer može izazvati deformaciju i dekolorizaciju.

Čišćenje filtera za vazduh

OBJAŠNJENJE: napajanje mora biti isključeno prije čišćenja unutrašnje jedinice.

Zapušen vazdušni filter smanjuje efikasnost hlađenja jedinice. Očistite filter svakog mjeseca ili češće ako je potrebno.

1. Otvorite i podignite prednji panel do ugla na kom se fiksira. Za neke modele koristite držače.
2. Podignite držač filtera kako biste ga skinuli iz držača i povucite na dolje.
3. Uklonite filter iz unutrašnje jedinice. Očistite ga sa vakum čistačem ili vodom, osušite ga na hladnom mjestu.
4. Uklonite filter za osvježavanje (opcionalni filteri) iz okvira. Očistite filter bar jednom mjesечно i zamijenite ga svakih 4-5 mjeseci. Očistite ga sa vakum čistačem i osušite.
5. Vratite filter za osvježavanje nazad.
6. Vratite nazad prednji filter vodeći računa o ivicama.

Zamjena filtera

Izvadite filter

Izvadite filter za osvježavanje vazduha

Postavite nove filtere i zatvorite klimu.

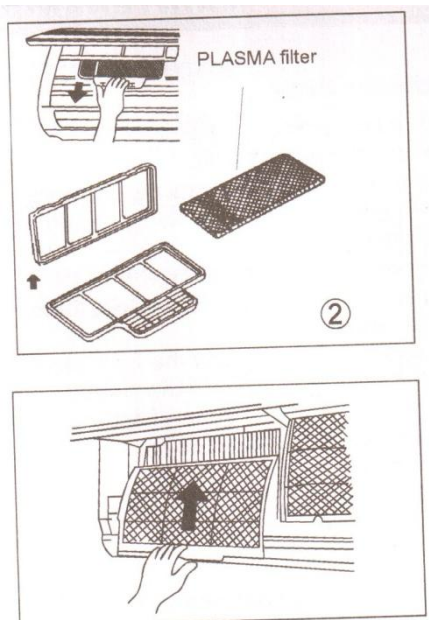

Održavanje

Ukoliko klimu nećete koristiti duže vrijeme:

1. Očistite unutrašnju jedinicu i filtere
2. Pustite da ventilator radi 3-4 sata kako bi se potpuno osušio.
3. Isključite uređaj i izvucite utikač. Uklonite baterije iz daljinskog.
4. Izvadite baterije iz daljinskog upravljača. Spoljašnja jedinica zahtijeva periodično održavanje i čišćenje. Ne pokušavajte to sami. Kontaktirajte servisera.

Provjerite prije reagovanja:

- Provjerite da li je sve dobro povezano.
- Provjerite da li su filteri za vazduh instalirani.
- Provjerite da li je dovod ili odvod blokiran nakon što uređaj nije korišćen duže vrijeme.

Oprez:

- Ne dirajte metalne dijelove jedinice kada uklanjate filter. Povrede se mogu desiti kada rukujete oštrim metalnim predmetima.
- Ne koristite vodu za čišćenje unutrašnjosti uređaja. Izlaganje vodi može uništiti izolaciju, što vodi ka mogućem strujnom udaru.
- Kada čistite jedinicu, prvo se uvjerite da su struja i prekidač kola ugašen.

REŠENJA PROBLEMA

Normalno funkcionisanje klima uređaja

Sledeći simptomi ne iniciraju kvar.

Problem	Uzrok
Nakon pritiska na start jedinica se ne po kreće još 3 minuta	To je zbog zaštite kompresora, sačekajte.
Niska buka	Zvuci krckanja su uzrokovani kontrakcijama i proširenjem prednjeg panela kao reakcija na toplotu.
	Zvuk klikanja se može čuti zbog ventilatora ili kompresora kada se pali/gasi Možda čujete tekuću vodu - to nije kvar. Tečnost za hlađenje u klimi se kreće.
Čudan miris u prostoriji.	Klima uređaj upija isparenja iz zidova, tepiha, dim, namještaj isl.
Voda curi iz unutrašnje jedinice	Kapi vode se mogu generisati na površini unutrašnje jedinice kada je u režimu hlađenja u prostorijama sa većim procentom vlažnosti. (preko 80%). Podignite horizontalna pera na maksimalan izlaz vazduha i izaberite HIGH opciju za rad.
Vazduh ne izduvava automatski u režimu grijanja	Jedinica je dizajnirana da ne izbaci odmah hladan vazduh na režimu grijanja u sl situacijama: A) Kada je grijanje tek uključeno B) Odmrzavanje C) Grijanje na niskim temperaturama Ventilator unutrašnje i spoljašnje jedinice staje kada se obavlja odmrzavanje.
Jedinica uključuje ventilator sa hladnog na vrući režim automatski	Kada sobna temperatura dostigne podešenu temperaturu na klimi, kompresor će se zaustaviti automatski, i preći će u Fan režim. Kompresor će početi ponovo da radi kada sobna temperatura poraste na hlađenje ili se spusti kod grijanja.
Odmrzavanje	Mraz se može generisati na spoljnoj jedinici tokom ciklusa grijanja kada je spoljna temperatura niska i vlažnost velika i to može uzrokovati niže efikasnost uređaja Tokom odmrzavanja uređaj će prestati sa grijanjem i pokrenuti odmrzavanje Vrijeme odmrzavanja varira od 4-10minuta zavisno od spoljne jedinice i količine mraza.
Bijela para izlazi iz unutrašnje jedinice	Bijela para se može generisati usled velike temperaturne razlike između dovoda i odvoda vazduha u režimu hlađenja, posebno u uslovima povećane vlažnosti. Može se generisati i usled vlage koja se stvara usled procesa odmrzavanja.
Prašina se izduvava iz unutrašnje jedinice	To je normalno stanje kada uređaj ne koristite duže vrijeme.
Klima uređaj pokreće funkciju protiv vlage nakon gašenja uređaja	Kada gasite uređaj u režimu Cool ili DRY uređaj će pokrenuti funkciju protiv vlage i traje oko 7-10 minuta. Ukoliko se uređaj isključi u režimu grijanja, jedinica će nastaviti sa radom oko 30 sekundi sa malom brzinom ventilatora a zatim zaustaviti rad i isključiti uređaj automatski.
Režim grijanja	Uređaj povlači toplotu iz spoljašnje jedinice i ispušta je kroz unutrašnju jedinicu tokom režima grijanja. Kada spoljna temperatura opadne, toplota povučena od strane uređaja se odmah smanjuje. U isto vrijeme grijanje se povećava usled velike razlike između spoljne i unutrašnje temperature. Ukoliko priyatna temperatura ne može biti postignuta preporučujemo upotrebu dodatnog uređaja za grijanje.
Auto-restart funkcija	Nestanak struje tokom rada uređaja će odmah isključiti uređaj. Za uređaje bez ove funkcije kada se struja vrati indikator operacija na unutrašnjoj jedinici će početi da svijetli. Da restartujete operaciju pritisnite dugme ON/OFF na daljinskom. Za uređaje sa ovom funkcijom, kada se struja vrati, uređaj se automatski restartuje sa prethodnim podešavanjima.

REŠENJA PROBLEMA

Rešenja problema

Prije nego pozovete servis provjerite:

Klima uređaj ne počinje sa radom. Provjerite sledeće:

1. Da li postoji napon?
2. Provjerite osigurače i utičnicu.
3. Da li je tajmer podešen?
4. Da li su baterije ispravne u daljinskom upravljaču?

Klima uređaj ne obezbeđuje zadovoljavajuće hlađenje. Provjerite sledeće:

1. Da li je podešena odgovarajuća temperatura?
2. Da li je zaprljan filter za vazduh? Očistite ga i vratite na mjesto.
3. Da li su dovod i odvod blokirani?
4. Da li su vrata i prozori zatvoreni?
5. Da li je pokrenuta zaštita kompresora?

Daljinski kontroler ne radi. Provjerite sledeće:

1. Važno! Radi samo u dometu od 8m udaljenosti od unutrašnje jedinice.
2. Da li su baterije ispravne? Zamijenite ih ukoliko je potrebno
3. Da li su baterije ispravno postavljene? Provjerite da li su polovi dobro okrenuti.

Zaustavite klima uređaj odmah ukoliko se pojavi neka od greški. Isključite napajanje i kontaktirajte servisera:

1. Indikatori svijetle prebrzo (5 puta u sekundi) i ovo svjetlucanje ne može biti zaustavljeno isključivanjem napajanja i ponovnim uključivanjem.
2. Problemi sa osiguračima ili prekidačkom kutijom.
3. Voda ili neki drugi objekat je dospio u klima uređaj.
4. Ukoliko se neki od kodova greški opjavi na displeju: E0, E2, E3, E4, E5, E6, P0, P1, P2, P3, P4.
5. Druge abnormalne situacije.