

# POKRETNI KLIMA UREĐAJ

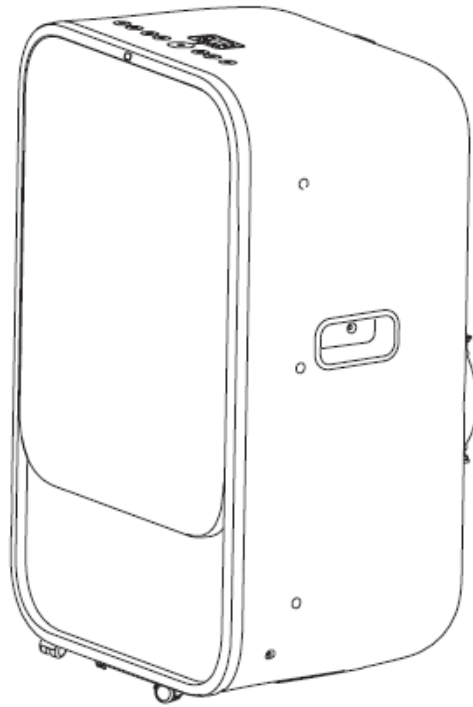

## KORISNIČKO UPUTSTVO

Unutar stranica ponaći ćete korisne savjete kako da koristite i održavate vaš klima uređaj. Sa malo preventivne mjere sa vaše strane možete sačuvati značajno vrijeme i novac kao i životni vijek uređaja. Prije rukovanja uređajem pročitajte pažljivo uputstvo i sačuvajte ga za dalju upotrebu.

## Pročitajte ovo uputstvo

Unutar stranica pornaći ćete korisne savjete kako da koristite i održavate vaš klima uređaj. Sa malo preventivne mjere sa vaše strane možete sačuvati značajno vrijeme i novac kao i životni vijek uređaja. Prije rukovanja uređajem pročitajte pažljivo uputstvo i sačuvajte ga za dalju upotrebu.

## PAŽNJA

- Ovaj uređaj mogu koristiti djeca uzrasta preko 8 godina kao i osobe sa smanjenim fizičkim, mentalnim i čulnim sposobnostima ili sa manjkom iskustva i znanja ukoliko imaju nadzor ili instrukcije za sigurno korišćenje uređaja. Čišćenje i održavanje ne smiju biti izvođeni od strane djece bez nadzora
- Ovaj uređaj nije namijenjen za korišćenje od strane osoba sa smanjenim fizičkim, mentalnim i čulnim sposobnostima ili sa manjkom iskustva i znanja bez nadzora ili instrukcija za sigurno korišćenje uređaja
- Djeca moraju imati nadzor da ne bi koristili uređaj za igru.
- Ukoliko je kabl za napajanje oštećen mora ga zaničiti ovlašćeni servis ili kvalifikovano lice.
- Uređaj mora biti instaliran na osnovu nacionalnih smjernica za povezivanje.
- Ne koristite klima uređaj u vlažnim prostorijama kao što su kupatila ili vešeraji.
- Uređaj mora biti odvojen od električne grijalice najmanje 1m
- Kontaktirajte ovlašćeni servis za popravku i održavanje
- Kontaktirajte ovlašćeni servis za instalaciju uređaja.

## Sadržaj

DRUŠTVENE PRIMJEDBE.....	4
MJERE OPREZA .....	5
IDENTIFIKACIJA DIJELOVA .....	6
IDENTIFIKACIJA DIJELOVA .....	7
KARAKTERISTIKE UREĐAJA.....	8
OPERACIONE INSTRUKCIJE .....	9
OPERACIONE INSTRUKCIJE .....	<b>Error! Bookmark not defined.</b>
INSTALACIONE INSTRUKCIJE (opcionalno).....	11
INSTALACIONE INSTRUKCIJE (opcionalno).....	12
INSTALACIONE INSTRUKCIJE (opcionalno).....	13
INSTALACIONE INSTRUKCIJE .....	14
INSTALACIONE INSTRUKCIJE .....	15
ODRŽAVANJE .....	16
REŠENJA PROBLEMA.....	17

### OBJAŠNJENJE

**Preporučeno napajanje je bazirano na osnovu testiranja uslova instalacije nepoduzenog izduvnog kanala bez adaptera A & B (kanal i adapteri A & B su listirani u tabeli dodataka u korisničkom uputstvu)**

**Kada koristite klima uređaj u zemljama Evrope, sledeće informacije moraju biti uzete u obzir:**

ODLAGANJE: ne odlažite proizvod kao nesortirani opštinski otpad. Sakupljanje takvog otpada odvojeno za poseban tretman je obavezno.

Zabranjeno je odlaganje ovog uređaja na domaćinskom otpadu.

Za odlaganje, postoji nekoliko mogućnosti:

- A) Opština ima ustaljene sisteme sakupljanja gdje elektronski otpad može biti odložen besplatno od strane korisnika.
- B) Kada kupujete novi proizvod, prodavač će uzeti stari uređaj besplatno.
- C) Proizvođač će uzeti stari uređaj za odlaganje besplatno.
- D) Pošto stari proizvodi posjeduju značajne resurse, mogu biti prodati sakupljačima metala.

Divlja odlagališta otpada u šumama i obalama ugrožavaju zdravlje kada hazardne supstance cure u zemlju ili vodu i pronađu svoj put u lanac ishrane.



# MJERE OPREZA

## Sigurnosna pravila

Da bi spriječili povrede korisnika ili drugih ljudi i oštećenje prostora, sledeće instrukcije moraju biti sprovedene. Nepravilno rukovanje usled ignorisanja instrukcija mogu izazvati štetu.

### Ovo uvijek uradite:

- Prilikom upotrebe uređaj mora biti zaštićen od vlage, kondenzacije isl. Ne postavljajte uređaj na lokaciju gdje može pasti ili biti povučen u vodu ili bilo koju drugu tečnost. Isključite momentalno.
- Uvijek premještajte uređaj u vertikalnoj poziciji i postavite nastabilnu i nivelisanu površinu tokom upotrebe.
- Isključite uređaj kada ga ne koristite.
- Uvijek pozovite servis za opravke. Ukoliko je kabl za napajanje oštećen opravku mora izvršiti serviser.
- Držite slobodan protok vazduha najmanje 30cm oko uređaja
- Ukoliko uređaj oborite tokom rda isključite uređaj sa napajanja.

### Ovo nikad ne uradite:

- Ne koristite uređaj u vlažnim prostorijama ako što su kupatila ili vešeraji.
- Ne rukujte uređajem sa vlažnim ili mokrim rukama kada ste bosi
- Ne pritiskajte dugmad na panelu ni sa čim drugim osim prstima
- Ne sklanjajte fiksirane poklopce. Ne koristite uređaj ukoliko ne radi kako treba ili ukoliko je pretrpio pad ili je oštećen.
- Ne koristite utikač kako bi uključili ili isključili uređaj
- Uvijek koristite prekidač na panelu.
- Neprekrivajte izduvne rešetke
- Ne koristite opasne hemikalije za čišćenje. Ne koristite uređaj u blizini zapaljivih supstanci ili isparenja kao što je alkohol ili insekticidi
- Ne dozvoljavajte djeci da rukuju uređajem bez nadzora.
- Ne koristite uređaj u druge svrhe osim u one za koje je namijenjen.

### Ušteda energije

- Koristite uređaj u prostorijama preporučene površine
- Postavite uređaj na lokaciju gdje namještaj ne može praviti smetnje
- Držite zavjese i roletne spuštene tokom najsunčanijeg dijela dana
- Držite filtere čistim
- Držite vrata i prozore zatvorenim kako bi spriječili izlazak hladnog vazduha

## Uslovi rukovanja

- Uređaj mora raditi u temperaturnom opsegu navedenom ispod:

REŽIM	TEMPERATURA PROSTORIJE
COOL	17°C - 35°C
DRY	13°C - 35°C
HEAT (izduvavanje)	5°C - 30°C
HEAT (grijanje)	≤ 30°C

Objašnjenje: rukovanje može biti dozvoljeno i van ovih opsega.

## Preporučeni alat za instalaciju

1. Šrafciger (srednja veličina Phillips)
2. Metar
3. Nož ili makaze
4. Testera (u slučaju da komplet za prozor mora biti presiječen ukoliko je preuzak za direktnu instalaciju)

## IDENTIFIKACIJA DIJELOVA







### Za vašu sigurnost

- Ne koristite benzin ili druge zapaljiva isparenja i tečnosti u blizini ovog ili nekog drugog uređaja.
- Izbjegnite mogućnost strujnog udara. Ne koristite produžni kabl ili adapter. Ne ulanjajte pinove sa kabla za napajanje

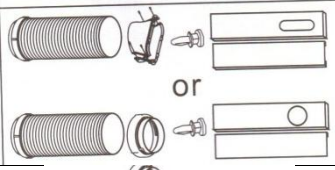
### Električne informacije

- Provjerite da li je električno napajanje adekvatno za uređaj. Ova informacija se nalazi na serijskoj ploči koja se nalazi sa strane kućišta
- Provjerite da li je uređaj pravilno uzemljen. Da bi minimizirali udar i opsnost od požara pravilno uzemljenje je važno. Kabl za napajanje je opremljeno sa tropinskim utikačem
- Uređaj mora biti povezan preko pravilno uzemljene utičnice. Ukoliko utičnica koju planirate koristiti nije pravilno uzemljena ili zaštićena osiguračem ili prekidačem kola, pozovite električara.
- Omogućite da je utičnica pristupačna

### Dodaci

DIJELOVI	NAZIV DIJELOVA	KOLIČINA
	Produžna cijev i adapter 1 (obezbjedeđen), adapter B (okrugli ulaz ili ravni ulaz, zavisno od modela) i komplet za prozor i vijak (*)	1 set
	Adapter B (okrugli ulaz) (*)	1 set
	Zidni izduvni adapter A (*)	1 set
	Produžni utikač i drveni zavrtnanj (*)	4 kom
	Pjenasti pečat (*)	3 kom
	Klizač za prozor	1 set
	Daljinski upravljač i baterije (za modele sa daljinskim upravljačem)	1 set

#### Objašnjenje: opcionalni dijelovi (\*), neki modeli su bez

- provjerite da li s dodaci uključeni u pakovanju i koristite uputstvo za njihovu upotrebu

OBJAŠNENJE: sve ilustracije u uputstvu su samo za objašnjenje. Vaš uređaj može imati određena odstupanja.

# IDENTIFIKACIJA DIJELOVA

## NAZIVI DIJELOVA

### Prednja strana

1. Operativna ploča
2. Horizontalna pera (automatsko pokretanje)
3. Drška za nošenje
4. Prijemnik za daljinski
5. Panel za klizač



Fig.1

6. Gornji filter za vazduh
7. Odvod vazduha
8. Točkići
9. Dovod vazduha
10. Odvod
11. Dovod vazduha
12. Donji filter
13. Ležište za odvod
14. Crijevo

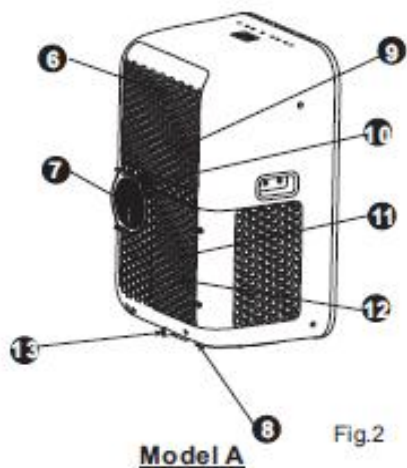

Fig.2

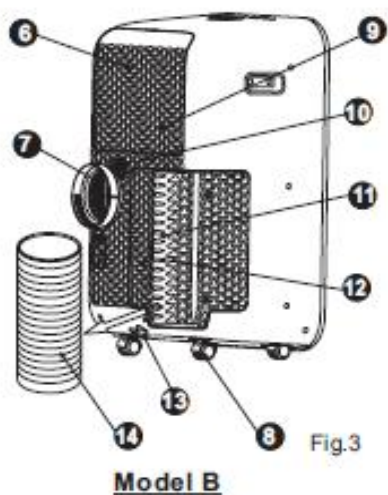

Fig.3

**Model B**

# KARAKTERISTIKE UREĐAJA

## INSTRUKCIJE ZA ELEKTRONSKU KONTROLU

Prije upotrebe, upoznajte se sa kontrolnom pločom i daljinskim upravljačem i njihovim funkcijama, a zatim pratite simbole za funkcije koje želite da koristite.

**Uređajem se može upravljati samo kontrolnom pločom ili sa daljinskim upravljačem.**

**Objašnjenje: ovo uputstvo ne obuhvata daljinski upravljač, već potražite posebno uputstvo**

## OPERATIVNI PANEL UREĐAJA

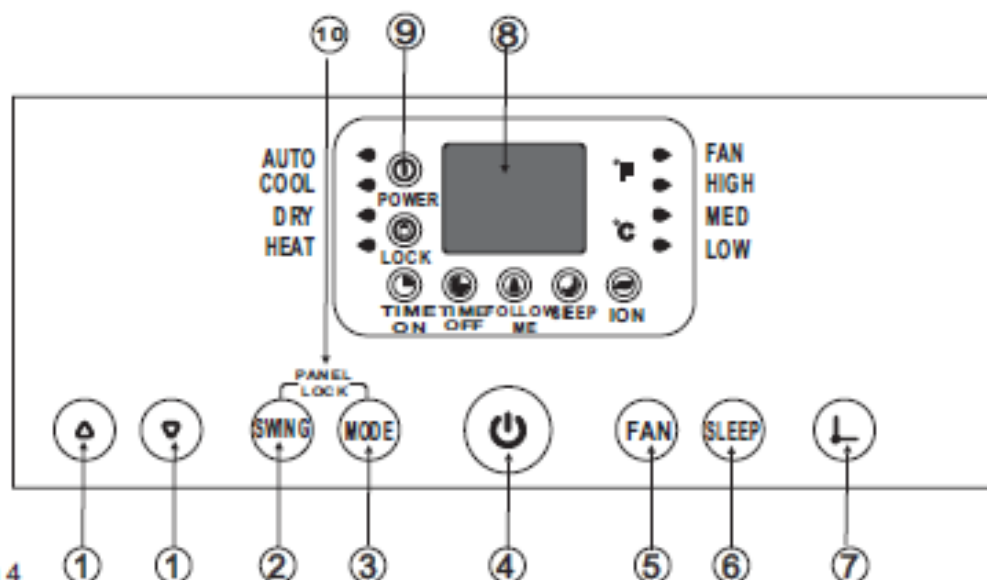

Fig.4

### 1. UP (▲) i DOWN (▼) dugmad

Koriste se za podešavanje (povećavanje/smanjenje) temperature (1°C pomjeraj) u opsegu od 17°C do 30°C ili za podešavanje tajmera u opsegu od 0-24h

Objašnjenje: moguće je prikazivanje temperature u Farenhajtovim stepenima ili Celzijusovim. Da konvertujete stepene držite strelice pritisnute zajedno oko 3 sek.

### 2. SWING dugme

Koristi se za Automatsko pomijeranje pera klime ili za zaključavanje njihove pozicije.

### 3. MODE dugme

Odabir odgovarajućeg režima rada. Svaki put kada pritisnete ovo dugme režim je odabran po redosledu AUTO, COOL, DRY, FAN i HEAT. Indikator za režim svijetli pod odgovarajućim podešavanjima

### 4. POWER dugme

Prekidač za uključivanje /isključivanje

### 5. FAN dugme

Kontroliše brzinu izduvavanja. Pritisnite d odaberete brzinu izduvavanja u četiri koraka LOW, MED, HI i AUTO. Inidkator za izduvavanje svijetli pod određenim podešavanjima osim kod AUTO. Kada odaberere AUTO inidkator je ugašen

### 6. SLEEP dugme

Koristi se za SLEEP operacije

### 7. TIMER dugme

Koristi se za pokretanje AUTO ON i AUTO OFF, zajedno sa ▼ & ▲

### 8. LED displej

Prikazuje podešenu temperaturu u °C ili °F i automatska podešavanja tajmera. U DRY i FAN režimu prikazuje sobnu temperaturu.



# OPERACIONE INSTRUKCIJE

---

## Kodovi greški i zaštitini kodovi:

**E1** - greška u snzoru sobne temperature. Isključite uređaj i uključite ga ponovo. Ukoliko se greška ponovi pozovite servis.

**E2** - greška u senzoru temperature isparavanja. Isključite uređaj i uključite ga ponovo. Ukoliko se greška ponovi pozovite servis.

**E4** - greška u displeju. Isključite uređaj i uključite ga ponovo. Ukoliko se greška ponovi pozovite servis.

**E5** - greška auto klizača. Isključite uređaj i uključite ga ponovo. Ukoliko se greška ponovi pozovite servis.

**P1** - donja posuda je puna. Povežite odvodno crijevo i izvucite vodu. Ukoliko se greška ponovi pozovite servis.

**E0** - kvar uređaja- Isključite uređaj i uključite ga ponovo. Ukoliko se greška ponovi pozovite servis

## 9. Indikatori



Klima je uključena



Uključeno zaključavanje



Podešen tajmer za uključivanje



Podešen tajmer za isključivanje



Uključena funkcija praćenja



Uključena funkcija za sleep režim



Podešena funkcija za osvežavanje preko daljinskog kontrolera

## 10. Funkcije zaključavanja

Pritisnite i držite SWING i MODE dugmad istovremeno 3 sekunde, i auto klizač će se zaključati. Učinite to opet i otkazite funkciju zaključavanja

## Operacione instrukcije

### COOL operacije

- Pritisnite MODE dugme dok se ne uključi inidkator za COOL.
- Pritisnite ADJUST dugmad ▲ ili ▼ da odaberete željenu temperaturu prostorije. Temperatura može biti podešena u opsegu od 17°C do 30°C
- Pritisnite FAN SPEED da odaberete brzinu izduvanja

### HEAT operacije

- Pritisnite MODE dugme dok se ne uključi inidkator za HEAT.
- Pritisnite ADJUST dugmad ▲ ili ▼ da odaberete željenu temperaturu prostorije. Temperatura može biti podešena u opsegu od 17°C do 30°C
- Pritisnite FAN SPEED da odaberete brzinu izduvanja

### DRY operacije

- Pritisnite MODE dugme dok se ne uključi inidkator za DRY.
- U ovom režimu nemožete odabrati brzinu izduvanja ili temperaturu. Izduvanje je podešeno na LOW.
- Držite prozore i vrata zatvorene za najbolje efekte odvlaživanja
- Ne postavljajte uređaj na prozor.

### AUTO operacije

- Kada podesite uređaj na AUTO režim, on će automatski podesiti hlađenje, grijanje ili izduvanje zavisno od podešene temperature i sobne temperature.
- Uređaj će kontrolisati sobnu temperaturu automatski u okviru podešene temperature.
- U AUTO režimu ne možete podesiti brzinu izduvanja.

### FAN operacije

- Pritisnite MODE dugme dok se ne uključi inidkator za FAN
- Pritisnite FAN SPEED dugme da odaberete brzinu izduvanja. Temperatura ne može biti podešena.
- Ne postavljajte uređaj na prozor.

### TIMER operacije

- Kada je uređaj uključen pritisnite timer dugme, uključice se indikator za TIMER OFF. Onpokazuje da je pokrenut program automatskog zaustavljanja.
- Kada je uređaj isključen, prvo pritisnite timer dugme, TIMER ON indikator će svijetliti. On pokazuje da je pokrenut program automatskog uključivanja.

- Pritisnite ili držite UP ili DOWN dugme da pomijenite automatsko vrijeme za 0,5h pomjeraja, do 10h, i za 1h do 24h. Kontrola će odborjati vrijeme do pokretanja.
- Odabrano vrijeme će se registrovati u roku od 5sek i sistem će automatski prikazati vrijeme na displeju.
- Uključivanje/isključivanje uređaja u bilo koje vrijeme ili podešavanje tajmera na 0,0 automatski će poništiti podešavanja.
- Kada se pojavi kvar, tajmer će takođe biti otkazan.

#### **FOLLOW ME operacije (samo na nekim modelima)**

Ova funkcija može biti aktivirana samo sa daljinskog kontrolera. Kako bi aktivirali ovu funkciju okrenite daljinski ka uređaju i pritisnite Follow me dugme. Indikator na uređaju će zasvijetliti čim primi signal. Nastaviće da šalje signal sve dok se funkcija ne deaktivira pritiskom na isto dugme na daljinskom. Ukoliko uređaj e primi signal u roku od 7 minuta uređaj će se oglasiti zvukom i praćenje će biti završeno. Samo na displeju daljinskog kontrolera prikazuje se temperatura. Na uređaju se prikazuje stvarna temperatura ukoliko pritisnete FAN Only režim. Kada je u COOL režimu uređaj prikazuje podešenu temperaturu.

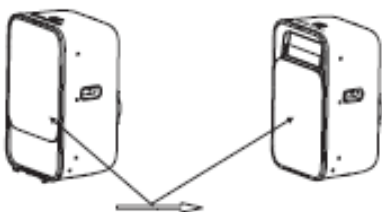

Automatski klizač se automatski pomjera ka dolje  
Ne stavljajte prste ovde

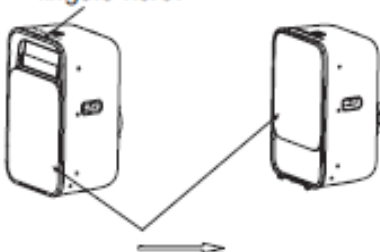

Auto klizac se automatski pomjera ka gore  
Automatsko pomjeranje krila



Fig.6

#### **ION funkcija**

Ova funkcija može biti aktivirana samo sa daljinskog kontrolera  
Aktiviranjem ove funkcije omogućićete uklanjanje polena i nečistoća iz vazduha.

#### **SLEEP operacije**

- Pritisnite ovo dugme i odabrana temperatura će povećati (hlađenje) ili smanjiti (grijanje) za 1°C na 30min. Temperatura će se zatim povećati (hlađenje) ili smanjiti (grijanje) za još 1°C za 30min. Nova temperatura će biti održavana 7h prije nego se vrati na prethodno podešenu. Time se završava Sleep režim i uređaj će nastaviti da radi kao što je programiran.
- Objašnjenje: ova opcija je nedostupna u FAN i DRY režimu

#### **LOCK operacije**

Pritisnite i držite SWING i MODE dugmad istovremeno 3 sekunde, i auto klizač će se zaključati. Učinite to opet i otkazite funkciju zaključavanja

#### **Pažnja:**

Ovaj uređaj je dizajniran sa auto klizajućim panelom. Kada se uređaj uključi on će se automatski spustiti i odvod vazduha će biti otvoren. Kada se uređaj isključi panel će se zatvoriti. Vodite računa da ne stavljate prste u odvod vazduha i da vodite računa da djeca ne učine isto.

# INSTALACIONE INSTRUKCIJE (opcionalno)

## INSTALACIONE INSTRUKCIJE

### Lokacija

- Uređaj treba biti postavljen na čvrstu podlogu kako bi se minimizirala buka i vibracije. Za sigurno i stabilno pozicioniranje postavite jedinicu na glatku, ravnu i čvrstu površinu koja je dovoljno jaka da izdrži težinu uređaja.
- Uređaj ima točkice ali pomjerajte je samo na ravnoj površini. Pažljivo pomjerajte preko tepiha. Ne pomjerajte uređaj preko objekata.
- Uređaj mora biti postavljen u blizini uzemljene utičnice.
- Ne postavljajte prepreke oko dovoda vazduha ili odvoda.
- Odmaknite uređaj bar 30cm od zida za efikasnu klimatizaciju.

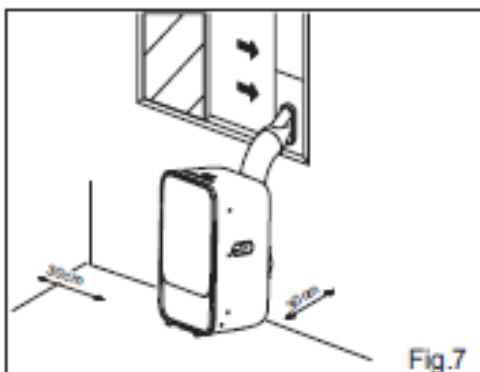

### Instalacija seta za prozor

Set za prozor je dizajniran da može da se uklopi u većinu standardnih vertikalnih i horizontalnih prozora. Međutim, postoji mogućnost da ćete orati da improvizujete/prepravite neke aspekte instalacije. Pogledajte na slikama instrukcije za maksimalne otvore prozora. set može biti fiksiran sa pojasom,

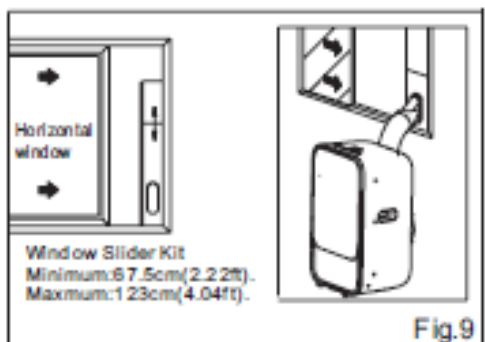
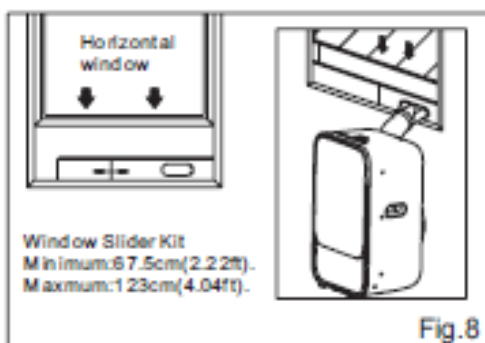

# INSTALACIONE INSTRUKCIJE (opcionarno)

## Instalacija sa duplim kliznim prozorima

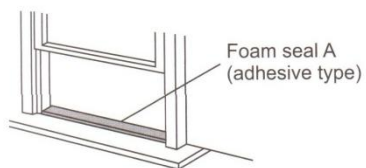

Fig.10

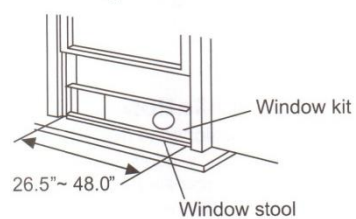
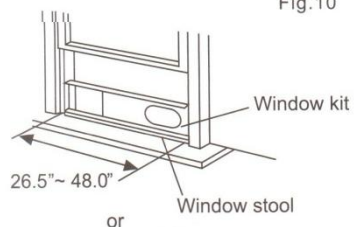

Fig.11

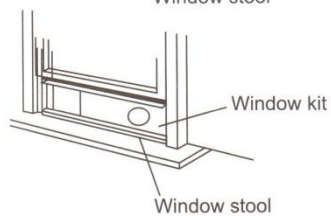
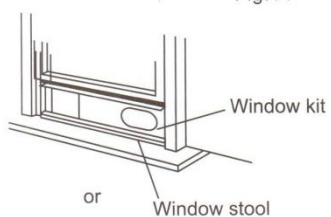

Fig.12

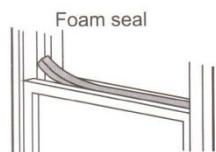

Fig.13

1. Presjecite pjenastu plombu (adhesivna) na određenu dužinu i prikačite je na okvir prozora.
2. Zakačite set za prozor na okvir. Podesite dužinu seta na osnovu širine prozora, skratite ukoliko je potrebno.
3. Isjecite pjenastu plombu na određenu dužinu i zakačite je na gornji dio prozora
4. Zatvorite krilo prozora
5. Isjecite pjenastu plombu na određenu dužinu i zatvorite prostor između krila prozora i spoljnog okvira.

# INSTALACIONE INSTRUKCIJE (opcionalno)

## Instalacija sa kliznim prozorima

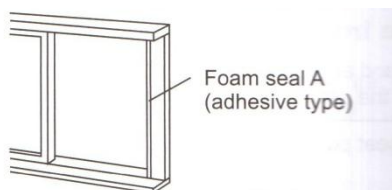
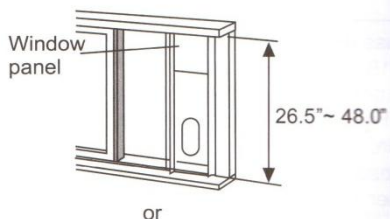

Fig.14



or

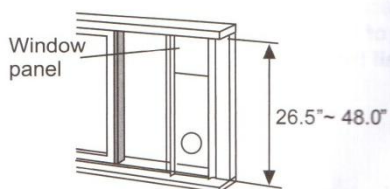

Fig.15

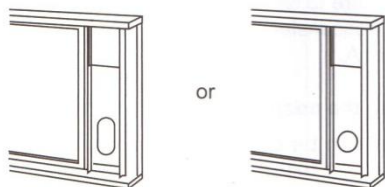

Fig.16

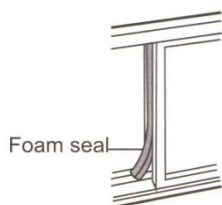

Fig.17

1. Presjecite pjenastu plombu (adhesivna) na određenu dužinu i prikačite je na okvir prozora.
2. Zakačite set za prozor na okvir. Podesite dužinu seta na osnovu širine prozora, skratite ukoliko je potrebno.
3. Isjecite pjenastu plombu na određenu dužinu i zakačite je na gornji dio prozora
4. Zatvorite krilo prozora
5. Isjecite pjenastu plombu na određenu dužinu i zatvorite prostor između krila prozora i spoljnjeg okvira.

# INSTALACIONE INSTRUKCIJE

## Instalacija izduvne cijevi

Izduvna cijev i adapter moraju biti instalirani ili uklonjeni u zavisnosti od upotrebe.

COOL, HEAT ili AUTO režim	Instalacija
FAN, DRY ili HEAT režim	Uklanjanje

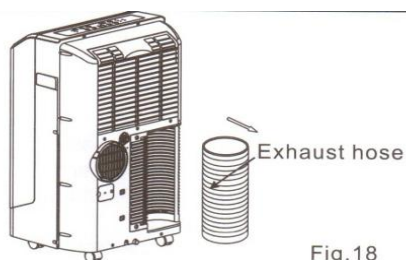

Fig. 18

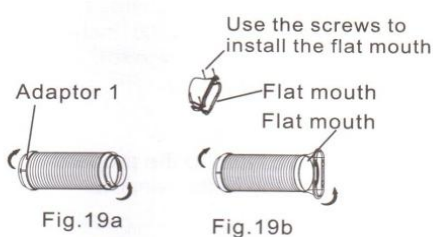

Fig. 19a

Fig. 19b

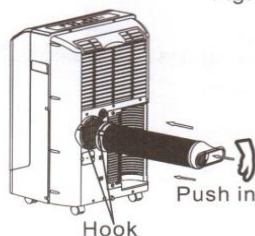

Fig. 20

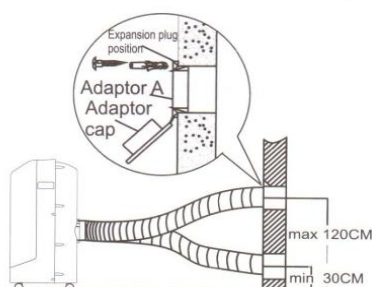

Fig. 21

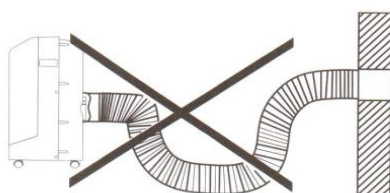

Fig. 22

Prilikom prve upotrebe uređaja izvadite crijevo kao što je prikazano na Fig 18

1. Instalirajte adapter B i adapter I na izduvnu cijev kao što je prikazano na Fig 19a i Fig 19B. Pogledajte na prethodnim stranicama instalaciju seta za prozor.
2. Postavite izduvnu cijev preko otvora za odvod i poravnajte krajeve Fig 20,

Objašnjenje:

Izucite oba kraja izduvnog crijeva na dužinu od 30-50mm prije instalacije adaptera B i adaptera I

### Izduvna cijev može biti instalirana na zidu

(nije primjenljivo za uređaje bezadaptera A, tiplova i šarafa iz dodataka)

1. Pripremite rupu u uzidu. Postavite adapter A na zid (spolja) koristeći tiplove i šarafe, kako bi ga fiksirali (fig 21.)
2. Zakačite crijevo i instalirani adapter B na zidni adapter A.

Objašnjenje:

**Pokrijte rupu koristeći poklopac kada ne koristite**

Izduvna cijev može biti kompresovana ilipordužena na osnovu instalacionih zahtijeva, ali je preporučeno držati dužinu minimalnom.

**VAŽNO:**

Ne previjajte crijevo

**VAŽNO**

vodite računa da nema prepreka u odvodu ili na crjevu kako bi sistem funkcionisao.

# INSTALACIONE INSTRUKCIJE

## Odvod vode

Tokom režima odvlaživanja, uklonite utikač za odvod na zadnjoj strani uređaja i postavite odvodni konektor sa 3&4 crijevom. Za modele bezkonektora, samo zakačite crijevo. Postavite otvoreni dio crijeva direktno preko prostora za odvod u podu.

Kada je nivo vode u posudi na dnu na određenom nivou, uređaj će se oglasiti 8 puta, a displej će prikazati grešku P1. U tom slučaju proces će se prekinuti. Međutim motor će nastaviti da radi (normalno). Pažljivo izvucite posudu i ispraznite je. Restartujte uređaj dok se P1 ne ukloni sa displeja. Ukolikose greška ponavlja pozovite servis.

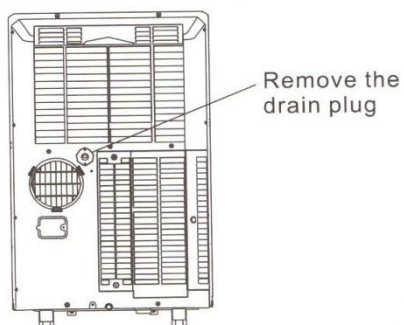

Fig.23

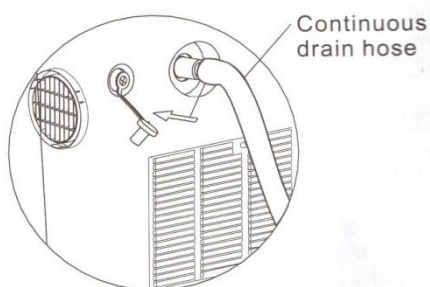

Fig.24

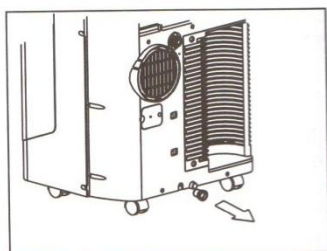

Fig.25

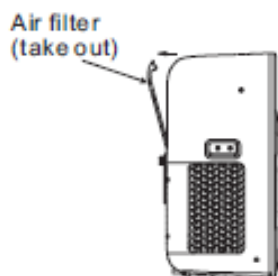
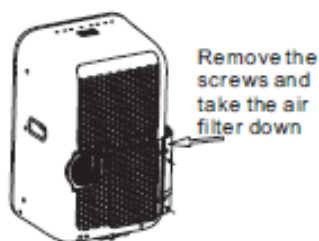
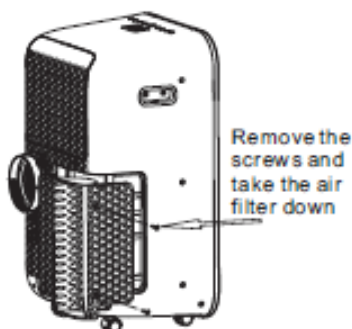

Fig.26



**Model A**

Fig.27



**Model B**

## Čišćenje i održavanje

### Važno:

- 1) Uređaj mora biti isključen prilikom čišćenja ili servisiranja
- 2) Ne koristite benzin, razređivač ili druge hemikalije za čišćenje uređaja
- 3) Ne perite uređaj direktno pod mlazom vode
- 4) Ukoliko je kabl za napajanje oštećen pozovite servis.

### 1. Filteri

- Očistite filter bar jednom u dvije nedelje kako bi spriječili nakupljnje prašine na ventilaciji.
- Uklanjanje:  
Ovaj uređaj ima dva filtera. Podignite gornji filter i izvucite ga. Izvadite donji filter odvrtnjem šarafa i skidanjem rešetke, azatim izvadite filter.
- Čišćenje:  
Operite filter potapanjem u topliu vodu (40°C) sa neutralnim deterdžentom. Isperite i osušite
- Montiranje  
Postavite gornji filter s gornje strane nakon čišćenja, zakačite donji filter na rešetku i vratite rešetkunazad. Vodite računa da su šarafi zavrnuti.

### 2. Otvori uređaja

- Koristite glatku krpu potopljenu u neutralni deterdžent za čišćenje otvora uređaja. Posušite nakon čišćenja

### 3. Nekorišćenje uređaja na duže vrijeme

- Uklonite gumeni poklopac na zadnjoj strani uređaja i zakačite crijevo na odvod. Postavite otvoreni kraj na mjesto za odvod.
- Uklonite ga sa odvoda, uklonite svu vodu iz posude na dnu
- Držite uređaj u režimu rada FAN pola dana u toploj porstoriji da osušite uređaj iznutra kako bi spriječili vlagu.
- Zaustavite uređaj i isključite ga, smotajte kabl i zalijepite trakom. Izvadite baterije iz daljinskog.
- Očistite filtere.
- Odvrnite odvodno crijevo i sklonite ga.



# REŠENJA PROBLEMA

---

## Rešenja problema

<b>PROBLEMI</b>	<b>MOGUĆ UZROK</b>	<b>PREDLOG REŠENJA</b>
<b>Uređaj ne radi pritiskom na On/off</b>	P1 greška	izvucite vodu iz posude
	Sobna temperatura je niža od podešene temperature	Resetujte temperaturu
<b>Nije dovoljno hladno</b>	Otvoreni vrata i prozori	Zatvorite vrata i prozore
	Postoji izvor toploteu prostoriji	Uklonite izvore toplote
	Izduvna cijev nije konektovana ili je blokirana	Konektujte cijev i uklonite prepreke
	Podešena temperatura je previsoka	Smanjitetemperaturu
	Filter je blokirano prašinom	Očistite filter
<b>Buka ili vibracije</b>	Površina nije ravna	Postavite uređaj na ravnu površinu
<b>Zvuk groljenja</b>	Zvuk dolazi od protoka rashladne tečnosti	Normalna pojava
<b>Nestaje struje tokom režima grijanja</b>	Automatska fukcija zaštite od pregrijavanja kada je temperatura preko 70°C	Uključite nakon što se uređaj ohladi